



MODULBOX XT MODULBOX XTS

CARATTERISTICHE GENERALI

Norme DIN 43880

Materiale Blend PC/ABS autoestinguente UL94-V0

GENERAL FEATURES

Standard DIN 43880

Material self-extinguishing Blend PC/ABS UL94-V0

MODULBOX XT MODULBOX XTS

Contenitori per strumentazione elettronica
agganciabili su guida DIN (EN 60715)
secondo norme DIN 43880

Material: Blend PC/ABS autoestinguente UL94-V0

Colore: Grigio RAL 7035

Misure: 2M, 3M, 4M, 5M, 6M, 8M, 9M, 12M

CARATTERISTICHE

Contenitore modulare da 2 a 12 moduli per strumentazione elettronica agganciabili su guida DIN (EN 60715). Pratico per la facilità di aggancio delle schede e per il montaggio del contenitore senza viti, MODULBOX XT - MODULBOX XTS si caratterizza per la vasta e completa gamma di combinazioni possibili che soddisfano le esigenze più particolari e specifiche della clientela. Diverse grandezze modulari e all'interno di queste più versioni disponibili, diversificata gamma di pannelli frontali, lavorazioni e serigrafie, chiusure particolari, sportelli di protezione piombabili, coprimorsetti e morsetti specifici: una molteplicità di opzioni e possibilità che soddisferanno ogni vostra esigenza e renderanno l'aspetto del vostro prodotto unico e personalizzato.

MODULBOX XT MODULBOX XTS

DIN Rail (EN 60715) mounting
enclosures for electronic products
according to DIN 43880

Material: Self extinguishing Blend PC/ABS UL94-V0

Colour: Grey RAL 7035

Dimensions: 2M, 3M, 4M, 5M, 6M, 8M, 9M, 12M

FEATURES

MODULBOX is a DIN (EN 60715) mounting enclosure (modules from 2 up to 12) for electronic products. MODULBOX XT - MODULBOX XTS enclosures offer a wide range of matching options and possibilities which may satisfy any particular or specific Customers' need giving to the product a unique and personalized shape. They are characterized by the possibility to mount the enclosure itself without screws, by a great variety of modular sizes, diverse range of front panels, machining and silk-printing processes, specific panels, lead sealed protection panels, terminal covers and specific terminals.

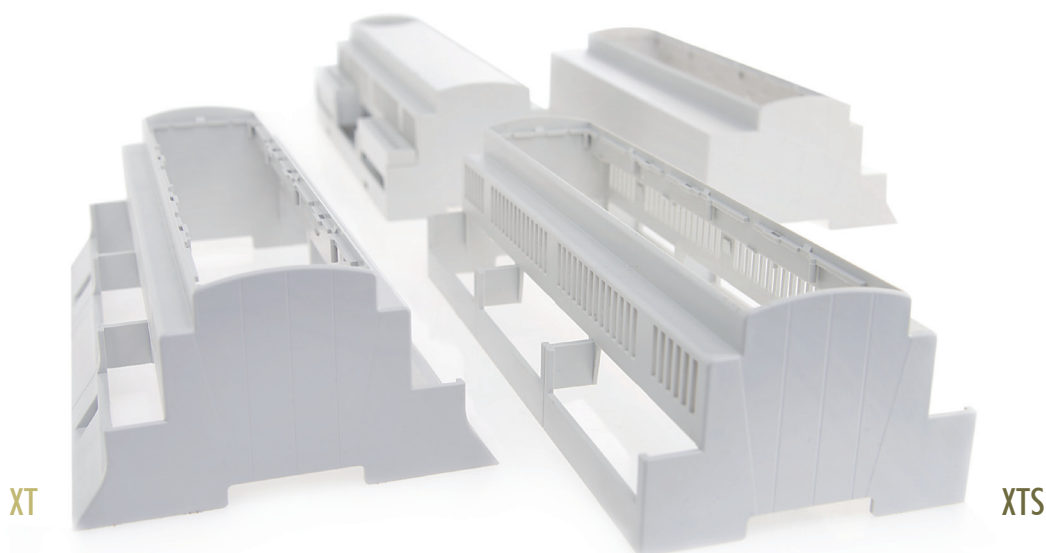

XT XTS

La forma XTS si differenzia da XT unicamente perché priva delle alette estetiche sul fondo del contenitore. L'equipaggiamento elettronico è però identico per entrambe le linee di prodotto.

XT XTS

XTS shape is the version without the wings on bottom side of enclosure. XT has the wings. The electronic equipment is exactly the same for both versions.

Norme DIN 43880/Standard DIN 43880

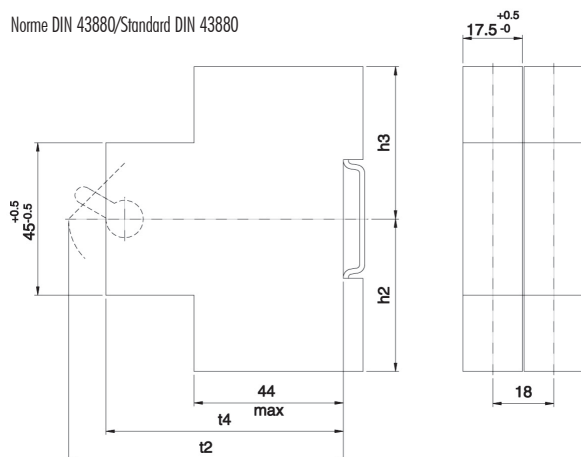

DIMENSIONI/DIMENSIONS	1	2	3
H2 max	45	55	75
H3 max	45	55	75
Ampere	Max 25 A	Max 63 A	Max 100 A
T2 max	55	70	92,5
T4 min	52	52	52
T4max	T2 max	T2 max	T2 max

Norme EN 60715/Standard EN 60715

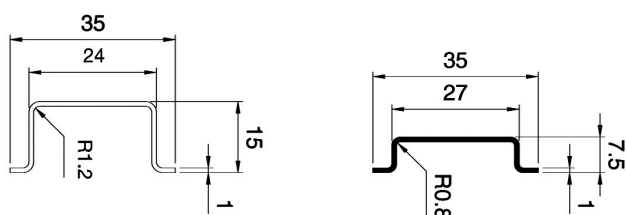

MODULBOX XT MODULBOX XTS

MODULBOX XT

MODULBOX XT MODULBOX XTS

La gamma completa a vostra disposizione

Materiale: Blend PC/ABS autoestinguente UL94-V0

Colore: Grigio RAL 7035

Misure: 2M, 3M, 4M, 5M, 6M, 8M, 9M, 12M

CIRCUITI STAMPATI

Le esigenze dei Clienti sono numerose, perché molteplici sono i Clienti ed ognuno ha le proprie necessità. Italtronic ha fatto esperienza di questa evidenza del mercato ed ha trasformato la necessità di offrire una vasta gamma di prodotti in virtù. Proponiamo oggi infatti la gamma più completa in grado di soddisfare le esigenze più particolari dei nostri Clienti. Il contenitore modulare (da 2 a 12 moduli) è solo la base per la realizzazione di una innumerevole varietà di esecuzioni. Dietro al contenitore c'è un mondo di pannelli, chiusure, sistemi di aggancio, lavorazioni e serigrafie che renderanno l'aspetto del vostro prodotto unico così come unico e riconoscibile deve essere il vostro stile.

Descrizione/Description:

- 1) Corpo contenitore / Body Enclosure
- 2) Base / Base
- 3) Aggancio / Hook
- 4) Coprimorsetto* / Terminal cover*
- 5) Pannello* / Panel*

* Accessori / Accessories

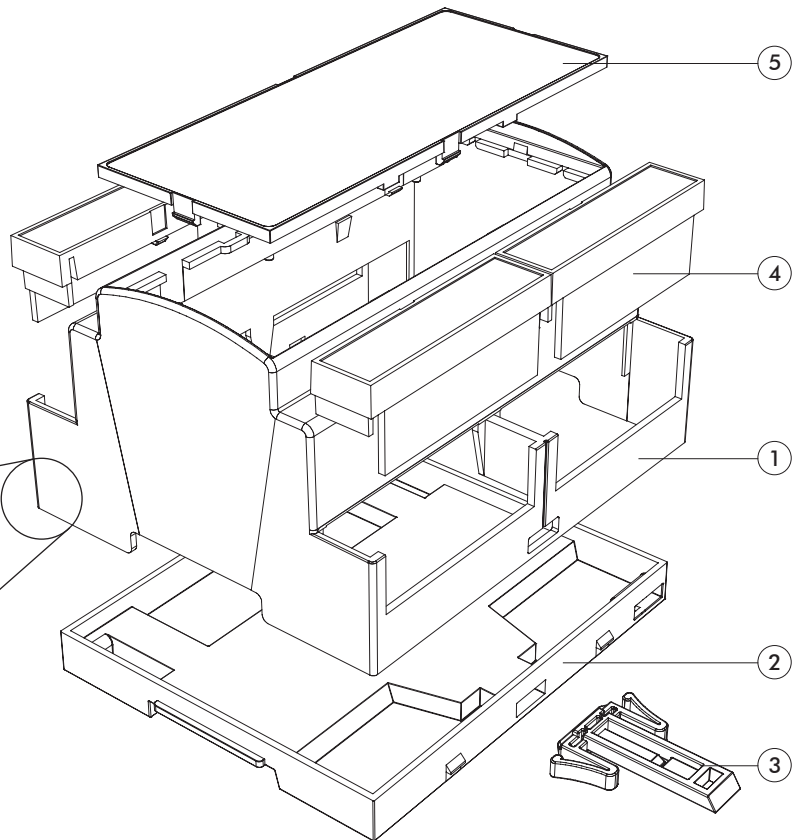
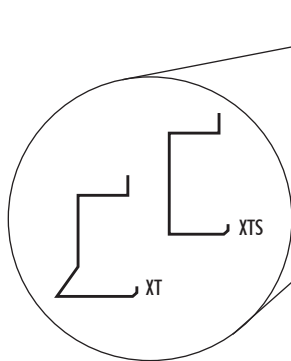

Vers. A

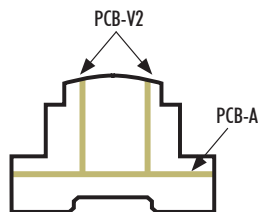
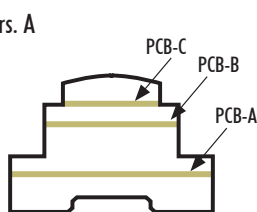

Vers. B

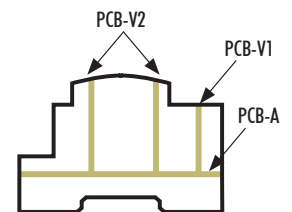
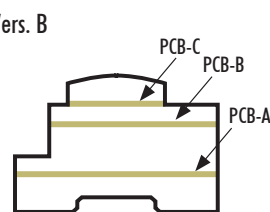

Vers. C

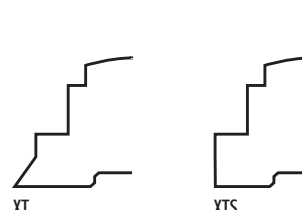
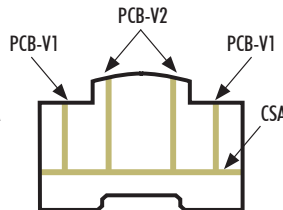
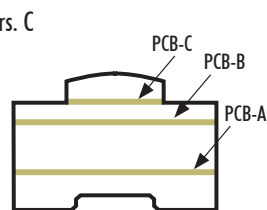

Spessore circuiti stampati 1,6 mm.

Thickness of printed circuit boards 1.6 mm.

TECHNICAL CUSTOMER CARE

Un NUOVO SERVIZIO ITALTRONIC per qualsiasi Vostra richiesta di documentazione tecnica.

A NEW ITALTRONIC service for any request of technical documentation.

Download: <http://www.italtronic.info/download/modulboxXT/XTS/circuitistampati/>



Numero Verde
800 - 960372

MODULBOX XT MODULBOX XTS

ITALTRONIC si avvicina alle esigenze del cliente.

I contenitori della serie MODULBOX XT/XTS sono stampati impiegando stampi speciali sviluppati estremizzando al massimo il concetto di MODULARITÀ, che prevede la suddivisione nel maggior numero possibile lo stampo per iniezione plastica anziché la normale suddivisione in due parti di cui un matrice e un maschio. Ciò permette ad ITALTRONIC una maggiore flessibilità ed adattamento alle richieste della clientela perchè può integrare e soddisfare meglio le necessità particolari di ogni cliente direttamente nello stampo per la produzione finale.

MODULBOX XT MODULBOX XTS

ITALTRONIC is close to customer needs.

The MODULBOX XT/XTS series enclosures are printed using special moulds developed to fully exploit the concept of modularity, allowing the plastic injection mould to be divided into as many parts possible instead of the usual two parts comprising a matrix and male. This gives ITALTRONIC more flexibility because it can integrate and better meet the needs of each customer directly in the mould for end products.

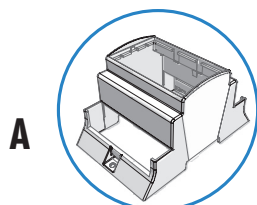

H53-A

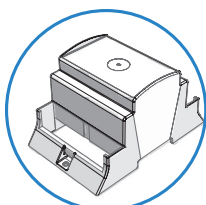

C53-A

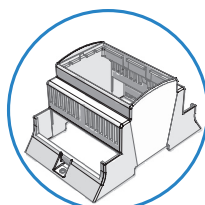

H53V-A

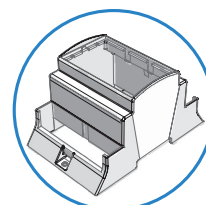

53-A

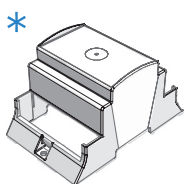

HC53-A

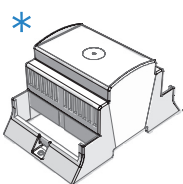

C53V-A

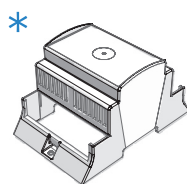

HC53V-A

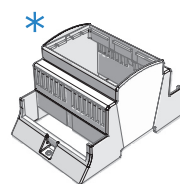

53V-A

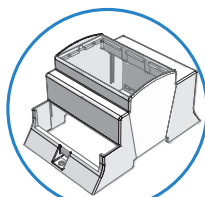

H53-B

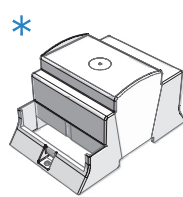

C53-B

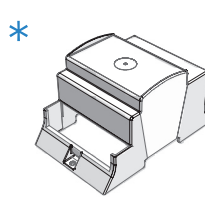

HC53-B

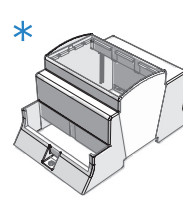

53-B

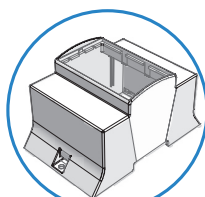

53-C

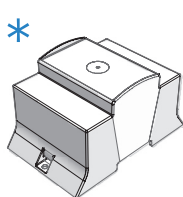

C53-C

*su richiesta / *on request

MODULBOX XT MODULBOX XTS

Misure: 2M, 3M, 6M, 8M, 9M, 12M
Stampa/Mould.

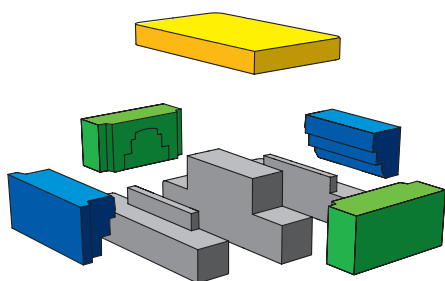

MODULBOX XT MODULBOX XTS

Misure: 4M, 5M
Stampa/Mould.

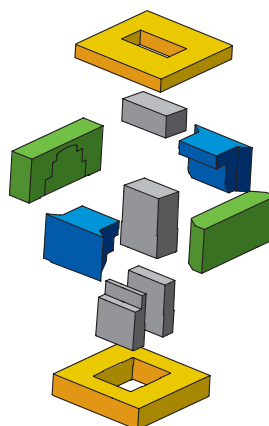

SPECIAL TOOLING MODIFICATION SERVICE MODULBOX XT XTS

MODULBOX XT

Caratteristiche generali

SEQUENZA DI ASSEMBLAGGIO

General features

ASSEMBLY METHOD

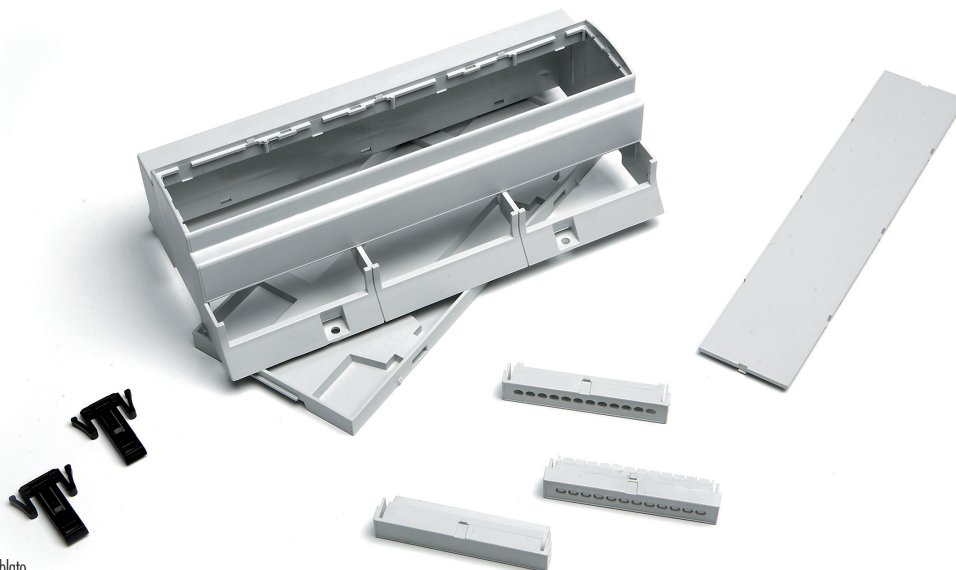

Contenitore disassemblato
Disassembled enclosure



Montare la base
Assemble the base

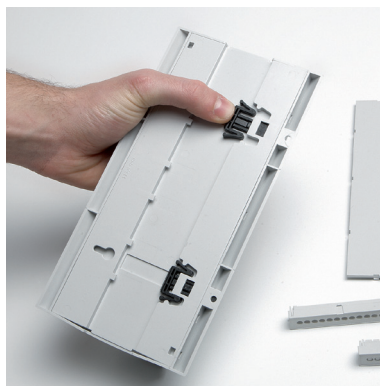

Montare il gancio
Assemble the hook



Montare i coprimorsetti
Assemble the terminal covers



Montare il pannello
Assemble the panel



Contenitore assemblato
Assembled enclosure

MONTAGGIO A MURO

Il nuovo MODULBOX XT - MODULBOX XTS, oltre al montaggio su guida DIN, permette il montaggio a muro senza l'aggiunta di alcun componente. La base è infatti stata realizzata con delle aperture che ne permettono l'aggancio su viti fissate a muro. In corrispondenza del gancio, esiste un'asola che ne permette il fissaggio definitivo. Facile da montare, una funzione in più per le esigenze dei Clienti. Nella versione più compatta XTS è possibile usare il foro sul gancio stesso per il fissaggio definitivo.

WALL MOUNTING

The new MODULBOX XT - MODULBOX XTS is a DIN Rail mounting enclosure which can also be wall mounted without the need of additional components. The base has been produced with openings, which allow it to be fastened using screws onto the wall. With regards to the hook, there is a hole which allows the wall mounting system to occur. The easily mounted MODULBOX XT - MODULBOX XTS offers an additional function to meet the Customers' needs.



Caratteristiche generali

SEQUENZA DI SMONTAGGIO

General features

DISASSEMBLING METHOD



Contenitore assemblato
Assembled enclosure



Rimuovere il pannello
Remove the panel



Rimuovere i coprimorsetti
Remove the terminal covers

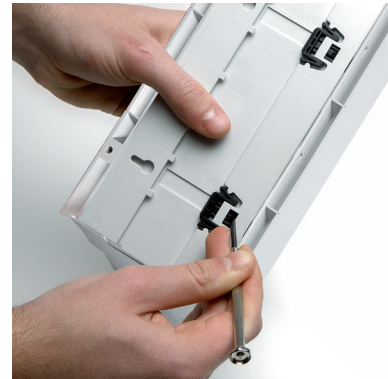

Rimuovere il gancio
Remove the hook



Rimuovere la base
Remove the base



Contenitore disassemblato
Disassembled enclosure

PIOMBATURA

Il prodotto MODULBOX XT - MODULBOX XTS è stato realizzato in modo da permettere con estrema facilità l'operazione di piombatura. Tale operazione consente di piombare tra loro la base ed il corpo contenitore. Per eseguire tale operazione non è necessario alcun componente aggiuntivo, essendo presenti sia sul corpo contenitore sia sulla base, dei fori appositamente predisposti.

SEALING

The product MODULBOX XT - MODULBOX XTS has been designed to allow easy sealing. Such a process allows the base and the body of the enclosure to be sealed together. In this processing, there is no need of additional components because some holes are present either on the base or on the body enclosure.



MODULBOX XT

Contenitori per strumentazione elettronica agganciabili su Guida DIN (EN60715) secondo norme DIN 43880

Materiale: Blend PC/ABS autoestinguente
Colore: Grigio RAL7035

CARATTERISTICHE

Montabile su Guida DIN (EN 60715), può essere equipaggiato con diversi coprimorsetti e vari pannelli frontali. Di tale modulo esistono diverse versioni: quelle tipo A (analoghe al precedente prodotto Modulbox di cui mantengono la compatibilità con i circuiti stampati), tipo B (con una spalla più alta per l'impiego di componenti di maggiore volume) e tipo C (con entrambe le spalle più alte per avere maggiore spazio per l'elettronica).

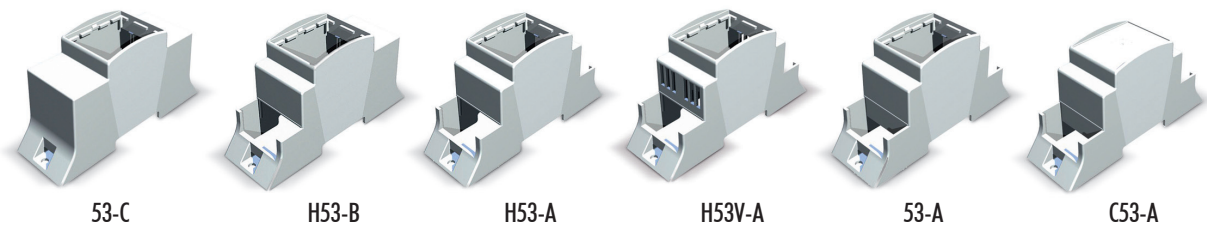

MODULBOX XT

DIN rail (EN60715) mounting enclosures for electronic products according to DIN 43880

Material: Self extinguishing Blend PC/ABS
Colour: Grey RAL 7035

FEATURES

This modular enclosure can be fastened to DIN (EN 60715) rail and can be provided with several terminal covers and various front panels. There are several versions of this modular enclosure: Type A (similar to the previous Modulbox product and bearing the same compatibility with the pcbs), type B (with one side higher to leave more space for larger electronic components) and type C (with both sides higher to have more space for the electronic components).

2MXTA

E' il modello compatibile con la versione precedente. Il contenitore è stato progettato per il montaggio a scatto di tre diversi circuiti stampati (CSA, CSB e CSC) e dei coprimorsetti su entrambi i lati.

Esistono diverse versioni standard del tipo A:

53: la versione 53 mantiene la possibilità del montaggio dei pannelli e dei coprimorsetti e le pareti, in corrispondenza delle zone di montaggio dei morsetti, sono chiuse fino alla base (a richiesta).

H53: la versione H53 mantiene la possibilità del montaggio dei pannelli e dei coprimorsetti e le pareti, in corrispondenza delle zone di montaggio dei morsetti, sono alte.

H53V: la versione H53V differisce dalla H53 per la presenza delle aperture di ventilazione sui lati.

C53: la versione C53 è simile alla 53 ma ha il pannello superiore integrato. Su di essa possono essere montati i coprimorsetti e le pareti, in corrispondenza delle zone di montaggio dei morsetti, sono chiuse fino alla base (a richiesta).

Esiste infine la possibilità di avere specifiche varianti su richiesta del Cliente con un numero minimo di pezzi ordinati.

It is compatible with the previous version. The enclosure has been designed to allow the snap-in insertion of three different pcbs (CSA, CSB and CSC) and for the mounting of terminal covers on both sides.

There are different standard versions of type A:

53: version 53 maintains the possibility to assemble the panels and terminal covers. Its sides, next to the assembling area of the terminal blocks, are closed down to the base (upon request).

H53: version H53 maintains the possibility to assemble the panels and terminal covers. Its sides, next to the assembling area of the terminal blocks, are high.

H53V: version H53V is different from version H53 as it has ventilation slots on its sides.

C53: version C53 is similar to version 53 although its upper panel is integrated on the enclosure. Panels may be mounted on it. Its sides, next to the assembling area of the terminal blocks, are closed down to the base (upon request).

As well as the above, it is possible to have special versions upon request for a relatively low order quantity.

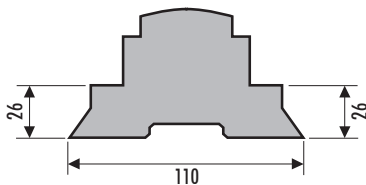

2MXTB

E' il modello con una spalla più alta per l'impiego di componenti di maggiore volume. E' stato progettato per il montaggio a scatto di tre diversi circuiti stampati (CSA, CSB e CSC).

H53: la versione standard per il tipo B è la H53. Tale versione mantiene la possibilità del montaggio dei pannelli e quella dei coprimorsetti su un solo lato del contenitore. La parete, in corrispondenza del montaggio dei morsetti è alta.

Esiste la possibilità di avere specifiche varianti su richiesta del Cliente con un numero minimo di pezzi ordinati.

This type has one side higher to allow electronic components of bigger volume. It has been designed to allow the snap-in lock assembling of three different printed circuit boards (CSA, CSB e CSC).

H53: the standard version of type B is H53. This version maintains the possibility to assemble panels and terminal covers on one side only of the enclosure. Its side, next to the assembling area of the terminal blocks, is high.

It is possible to have special versions upon requests for a relatively low order quantity.

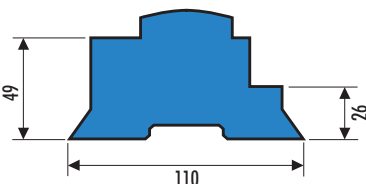

2MXTC

E' il modello che mette a disposizione del progettista il massimo spazio per l'elettronica.

H53 e' stato progettato per il montaggio a scatto di tre diversi circuiti stampati (CSA, CSB e CSC), due dei quali di dimensioni importanti. Tale versione mantiene la possibilità di avere la versione chiusa su richiesta del Cliente con un numero minimo di pezzi ordinati.

This type allows the maximum space for the electronic components.

H53 has been designed to allow the snap-in lock assembling of three printed circuit boards (CSA, CSB and CSC), two of which have large dimensions.

This type can be produced as the closed version upon request for a relatively low quantity.

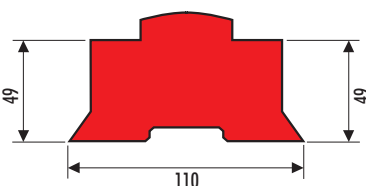

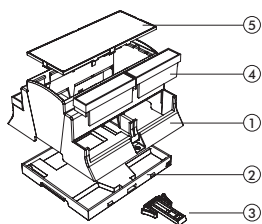

Descrizione/Description:

- 1) Corpo contenitore / Body Enclosure
- 2) Base / Base
- 3) Aggancio / Hook
- 4) Coprimorsetto* / Terminal cover*
- 5) Pannello* / Panel*

* Accessori / Accessories

La serie Modulbox XT permette una facile personalizzazione del prodotto attraverso lo sviluppo di inserti sullo stampo. Il Cliente è così in grado di adattare il prodotto a costi estremamente contenuti.

Through the development of inserts for the mould tool, the Modulbox XT series can be customised according to Customers' specific requirements at extremely affordable costs.

CIRCUITI STAMPATI

Chiedete al nostro TECHNICAL CUSTOMER CARE la documentazione tecnica necessaria per lo sviluppo delle schede elettroniche.

PRINTED CIRCUIT BOARDS

Ask our TECHNICAL CUSTOMER CARE technical documentation necessary for the development of electronic cards.

Contenitore Completo/Complete Enclosure

CODICE/CODE	TIPO/TYPE	DESCRIZIONE/DESCRIPTION
15.0201000.BL	H53-A	Contenitore completo modulbox XT 2MH53-A / Complete enclosure modulbox XT 2MH53-A
15.0202000.BL	H53V-A	Contenitore completo modulbox XT 2MH53V-A ventilato / Complete enclosure modulbox XT 2MH53V-A with vents
15.0206000.BL	H53-B	Contenitore completo modulbox XT 2MH53-B / Complete enclosure modulbox XT 2MH53-B
15.0210000.BL	53-C	Contenitore completo modulbox XT 2M53-C / Complete enclosure modulbox XT 2M53-C
15.0203000.BL	C53-A	Contenitore completo modulbox XT 2MC53-A chiuso / Complete enclosure modulbox XT 2MC53-A closed
15.0204000.BL	53-A	Contenitore completo modulbox XT 2M53-A / Complete enclosure modulbox XT 2M53-A

Accessori-pannelli/Accessories-panels

CODICE/CODE	UTILIZZABILE CON / TO BE USED WITH	DESCRIZIONE/DESCRIPTION
P05020201P.BL	53/H53	Pannello con ganci grigio 2M XT-XTS con cornice / Panel with hooks grey 2M XT-XTS with frame
P05020201F.BL	53/H53	Pannello con ganci grigio 2M XT-XTS senza cornice / Panel with hooks grey 2M XT-XTS without frame
P05020721P	53/H53	Pannello con ganci policarbonato trasparente 2M con cornice / Panel with hooks transparent polycarbonate 2M with frame
P05020721F	53/H53	Pannello con ganci policarbonato trasparente 2M senza cornice / Panel with hooks transparent polycarbonate 2M without frame
P05020821P	53/H53	Pannello con ganci policarbonato rosso trasparente 2M con cornice / Panel with hooks red transparent polycarbonate 2M with frame
P05020821F	53/H53	Pannello con ganci policarbonato rosso trasparente 2M senza cornice / Panel with hooks transparent polycarbonate 2M without frame

Accessori-coprimorsetti preforati/Accessories-pre-holed terminal covers

CODICE/CODE	UTILIZZABILE CON / TO BE USED WITH	DESCRIZIONE/DESCRIPTION
P05020201T.BL	A/B	Coprimorsetto preforato passo 5,08 2MP05 XT-XTS/ Pre-holed terminal cover pitch 5,08 2MP05 XT-XTS
P05020204T.BL	A/B	Coprimorsetto preforato passo 7,65 2MP7.5 XT-XTS/ Pre-holed terminal cover pitch 7,65 2MP7.5 XT-XTS
P05020207T.BL	A/B	Coprimorsetto preforato passo 7,65 centrato 2MP7.5 XT-XTS/ Pre-holed terminal cover pitch 7,65 centred 2MP7.5 XT-XTS
P05020202T.BL	A/B	Coprimorsetto preforato passo 10,16 2MP10 XT-XTS/ Pre-holed terminal cover pitch 10,16 2MP10 XT-XTS
P05020208T.BL	A/B	Coprimorsetto preforato passo 10,16 centrato 2MP10 XT-XTS/ Pre-holed terminal cover centred pitch 10,16 2MP10 XT-XTS

Accessori-coprimorsetti preforati per morsetti 25A/Accessories-preholed terminal covers 25A

CODICE/CODE	UTILIZZABILE CON / TO BE USED WITH	DESCRIZIONE/DESCRIPTION
P05020210T.BL	A/B	Coprimorsetto preforato passo 6,35 4 vie 2MP6,35I XT-XTS/ Pre-holed terminal cover pitch 6,35 4 poles 2MP6,35I XT-XTS
P05020209T.BL	A/B	Coprimorsetto preforato passo 9,52 3 vie 2MP9,52I XT-XTS/ Pre-holed terminal cover pitch 9,52 3 poles 2MP9,52I XT-XTS
P05020212T.BL	A/B	Coprimorsetto preforato passo 6,35 3 vie 2MP6,35R XT-XTS/ Pre-holed terminal cover pitch 6,35 3 poles 2MP6,35R XT-XTS
P05020211T.BL	A/B	Coprimorsetto preforato passo 9,52 2 vie 2MP9,52R XT-XTS/ Pre-holed terminal cover pitch 9,52 2 poles 2MP9,52R XT-XTS

Accessori-coprimorsetti preincisi/Accessories-pre-marked terminal covers

CODICE/CODE	UTILIZZABILE CON / TO BE USED WITH	DESCRIZIONE/DESCRIPTION
P05020203T.BL	A/B	Coprimorsetto preinciso passo 5,08 2MP05P XT-XTS/ Pre-marked terminal cover pitch 5,08 2MP05P XT-XTS

Accessori-coprimorsetti senza foratura/Accessories-terminal covers without holes

CODICE/CODE	UTILIZZABILE CON / TO BE USED WITH	DESCRIZIONE/DESCRIPTION
P05020206T.BL	A/B	Coprimorsetto senza foratura 2MPN XT-XTS/ Terminal cover without holes 2MPN XT-XTS

Accessori-coprimorsetti per sconnettibili/Accessories-terminal covers for plug-in connectors

CODICE/CODE	UTILIZZABILE CON / TO BE USED WITH	DESCRIZIONE/DESCRIPTION
P05020213T.BL	A/B	Coprimorsetto 2M plug-in XT-XTS/ Terminal cover 2M XT-XTS plug-in

Coprimorsetti speciali a richiesta / Special terminal covers upon request

TECHNICAL CUSTOMER CARE

Un NUOVO SERVIZIO ITALTRONIC per qualsiasi Vostra richiesta di documentazione tecnica.

A NEW ITALTRONIC service for any request of technical documentation.

Download: <http://www.italtronic.info/download/modulboxXT/2MXT/>



MODULBOX XT

Contenitori per strumentazione elettronica
agganciabili su Guida DIN (EN60715) secondo
norme DIN 43880

Materiale: Blend PC/ABS autoestinguente

Colore: Grigio RAL7035

CARATTERISTICHE

Montabile su Guida DIN (EN 60715), può essere equipaggiato con diversi coprimorsetti e vari pannelli frontali. Di tale modulo esistono diverse versioni: quelle tipo A (analoghe al precedente prodotto Modulbox di cui mantengono la compatibilità con i circuiti stampati), tipo B (con una spalla più alta per l'impiego di componenti di maggiore volume) e tipo C (con entrambe le spalle più alte per avere maggiore spazio per l'elettronica).

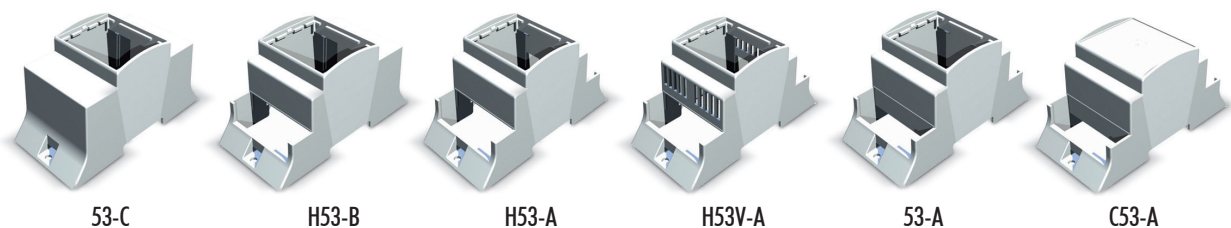

53-C

H53-B

H53-A

H53V-A

53-A

C53-A

MODULBOX XT

DIN rail (EN60715) mounting
enclosures for electronic products
according to DIN 43880

Material: Self extinguishing Blend PC/ABS

Colour: Grey RAL 7035

FEATURES

This modular enclosure can be fastened to DIN (EN 60715) rail and can be provided with several terminal covers and various front panels. There are several versions of this modular enclosure: Type A (similar to the previous Modulbox product and bearing the same compatibility with the pcbs), type B (with one side higher to leave more space for larger electronic components) and type C (with both sides higher to have more space for the electronic components).

3MXTA

E' il modello compatibile con la versione precedente. Il contenitore è stato progettato per il montaggio a scatto di tre diversi circuiti stampati (CSA, CSB e CSC) e dei coprimorsetti su entrambi i lati.

Esistono diverse versioni standard del tipo A:

53: la versione 53 mantiene la possibilità del montaggio dei pannelli e dei coprimorsetti e le pareti, in corrispondenza delle zone di montaggio dei morsetti, sono chiuse fino alla base (a richiesta).

H53: la versione H53 mantiene la possibilità del montaggio dei pannelli e dei coprimorsetti e le pareti, in corrispondenza delle zone di montaggio dei morsetti, sono alte.

H53V: la versione H53V differisce dalla H53 per la presenza delle aperture di ventilazione sui lati.

C53: la versione C53 è simile alla 53 ma ha il pannello superiore integrato. Su di essa possono essere montati i coprimorsetti e le pareti, in corrispondenza delle zone di montaggio dei morsetti, sono chiuse fino alla base (a richiesta).

Esiste infine la possibilità di avere specifiche varianti su richiesta del Cliente con un numero minimo di pezzi ordinati.

It is compatible with the previous version. The enclosure has been designed to allow the snap-in insertion of three different pcbs (CSA, CSB and CSC) and for the mounting of terminal covers on both sides.

There are different standard versions of type A:

53: version 53 maintains the possibility to assemble the panels and terminal covers. Its sides, next to the assembling area of the terminal blocks, are closed down to the base (upon request).

H53: version H53 maintains the possibility to assemble the panels and terminal covers. Its sides, next to the assembling area of the terminal blocks, are high.

H53V: version H53V is different from version H53 as it has ventilation slots on its sides.

C53: version C53 is similar to version 53 although its upper panel is integrated on the enclosure. Panels may be mounted on it. Its sides, next to the assembling area of the terminal blocks, are closed down to the base (upon request).

As well as the above, it is possible to have special versions upon request for a relatively low order quantity.

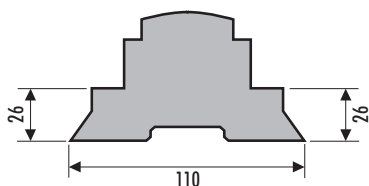

3MXTB

E' il modello con una spalla più alta per l'impiego di componenti di maggiore volume. E' stato progettato per il montaggio a scatto di tre diversi circuiti stampati (CSA, CSB e CSC).

H53: la versione standard per il tipo B è la H53. Tale versione mantiene la possibilità del montaggio dei pannelli e quella dei coprimorsetti su un solo lato del contenitore. La parete, in corrispondenza del montaggio dei morsetti è alta.

Esiste la possibilità di avere specifiche varianti su richiesta del Cliente con un numero minimo di pezzi ordinati.

This type has one side higher to allow electronic components of bigger volume. It has been designed to allow the snap-in lock assembling of three different printed circuit boards (CSA, CSB e CSC).

H53: the standard version of type B is H53. This version maintains the possibility to assemble panels and terminal covers on one side only of the enclosure. Its side, next to the assembling area of the terminal blocks, is high.

It is possible to have special versions upon requests for a relatively low order quantity.

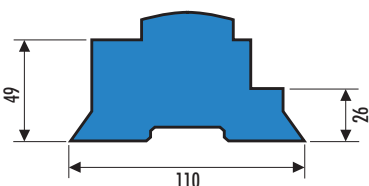

3MXTC

E' il modello che mette a disposizione del progettista il massimo spazio per l'elettronica.

H53 e' stato progettato per il montaggio a scatto di tre diversi circuiti stampati (CSA, CSB e CSC), due dei quali di dimensioni importanti. Tale versione mantiene la possibilità di avere la versione chiusa su richiesta del Cliente con un numero minimo di pezzi ordinati.

This type allows the maximum space for the electronic components.

H53 has been designed to allow the snap-in lock assembling of three printed circuit boards (CSA, CSB and CSC), two of which have large dimensions.

This type can be produced as the closed version upon request for a relatively low quantity.

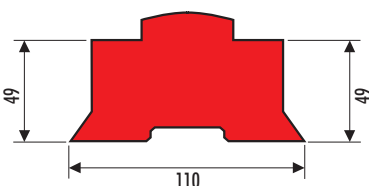

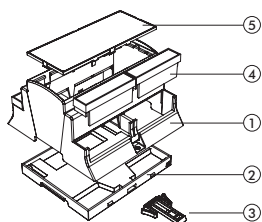

- Descrizione/Description:**
 1) Corpo contenitore / Body Enclosure
 2) Base / Base
 3) Aggancio / Hook
 4) Coprimorsetto* / Terminal cover*
 5) Pannello* / Panel*

* Accessori / Accessories

La serie Modulbox XT permette una facile personalizzazione del prodotto attraverso lo sviluppo di inserti sullo stampo. Il Cliente è così in grado di adattare il prodotto a costi estremamente contenuti.

Through the development of inserts for the mould tool, the Modulbox XT series can be customised according to Customers' specific requirements at extremely affordable costs.

CIRCUITI STAMPATI

Chiedete al nostro TECHNICAL CUSTOMER CARE la documentazione tecnica necessaria per lo sviluppo delle schede elettroniche.

PRINTED CIRCUIT BOARDS

Ask our TECHNICAL CUSTOMER CARE technical documentation necessary for the development of electronic cards.

Contenitore Completo/Complete Enclosure

CODICE/CODE	TIPO/TYPE	DESCRIZIONE/DESCRIPTION
15.0301000.BL	H53-A	Contenitore completo modulbox XT 3MH53-A / Complete enclosure modulbox XT 3MH53-A
15.0302000.BL	H53V-A	Contenitore completo modulbox XT 3MH53V-A ventilato / Complete enclosure modulbox XT 3MH53V-A with vents
15.0306000.BL	H53-B	Contenitore completo modulbox XT 3MH53-B / Complete enclosure modulbox XT 3MH53-B
15.0310000.BL	53-C	Contenitore completo modulbox XT 3M53-C / Complete enclosure modulbox XT 3M53-C
15.0303000.BL	C53-A	Contenitore completo modulbox XT 3MC53-A chiuso / Complete enclosure modulbox XT 3MC53-A closed
15.0304000.BL	53-A	Contenitore completo modulbox XT 3M53-A / Complete enclosure modulbox XT 3M53-A

Accessori-pannelli/Accessories-panels

CODICE/CODE	UTILIZZABILE CON / TO BE USED WITH	DESCRIZIONE/DESCRIPTION
P05030201P.BL	53/H53	Pannello con ganci grigio 3M XT-XTS con cornice / Panel with hooks grey 3M XT-XTS with frame
P05030201F.BL	53/H53	Pannello con ganci grigio 3M XT-XTS senza cornice / Panel with hooks grey 3M XT-XTS without frame
P05030721P	53/H53	Pannello con ganci policarbonato trasparente 3M con cornice / Panel with hooks transparent polycarbonate 3M with frame
P05030721F	53/H53	Pannello con ganci policarbonato trasparente 3M senza cornice / Panel with hooks transparent polycarbonate 3M without frame
P05030821P	53/H53	Pannello con ganci policarbonato rosso trasparente 3M con cornice / Panel with hooks red transparent polycarbonate 3M with frame
P05030821F	53/H53	Pannello con ganci policarbonato rosso trasparente 3M senza cornice / Panel with hooks transparent polycarbonate 3M without frame

Accessori-coprimorsetti preforati/Accessories-pre-holed terminal covers

CODICE/CODE	UTILIZZABILE CON / TO BE USED WITH	DESCRIZIONE/DESCRIPTION
P05030201T.BL	A/B	Coprimorsetto preforato passo 5,08 3MP05 XT-XTS/ Pre-holed terminal cover pitch 5,08 3MP05 XT-XTS
P05030204T.BL	A/B	Coprimorsetto preforato passo 7,65 3MP07.5 XT-XTS/ Pre-holed terminal cover pitch 7,65 3MP07.5 XT-XTS
P05030202T.BL	A/B	Coprimorsetto preforato passo 10,16 3MP10 XT-XTS/ Pre-holed terminal cover pitch 10,16 3MP10 XT-XTS

Accessori-coprimorsetti preforati per morsetti 25A/Accessories-preholed terminal covers 25A

CODICE/CODE	UTILIZZABILE CON / TO BE USED WITH	DESCRIZIONE/DESCRIPTION
P05030210T.BL	A/B	Coprimorsetto preforato passo 6,35 7 vie 3MP6,35I XT-XTS/ Pre-holed terminal cover pitch 6,35 7 poles 3MP6,35I XT-XTS
P05030212T.BL	A/B	Coprimorsetto preforato passo 6,35 6 vie 3MP6,35R XT-XTS/ Pre-holed terminal cover pitch 6,35 6 poles 3MP6,35R XT-XTS
P05030211T.BL	A/B	Coprimorsetto preforato passo 9,52 4 vie 3MP9,52R XT-XTS/ Pre-holed terminal cover pitch 9,52 4 poles 3MP9,52R XT-XTS

Accessori-coprimorsetti preincisi/Accessories-pre-marked terminal covers

CODICE/CODE	UTILIZZABILE CON / TO BE USED WITH	DESCRIZIONE/DESCRIPTION
P05030203T.BL	A/B	Coprimorsetto preinciso passo 5,08 3MP05P XT-XTS/ Pre-marked terminal cover pitch 5,08 3MP05P XT-XTS

Accessori-coprimorsetti senza foratura/Accessories-terminal covers without holes

CODICE/CODE	UTILIZZABILE CON / TO BE USED WITH	DESCRIZIONE/DESCRIPTION
P05030206T.BL	A/B	Coprimorsetto senza foratura 3MPN X-XTS / Terminal cover without holes 3MPN XT-XTS

Accessori-coprimorsetti per sconnettibili/Accessories-terminal covers for plug-in connectors

CODICE/CODE	UTILIZZABILE CON / TO BE USED WITH	DESCRIZIONE/DESCRIPTION
P05030213T.BL	A/B	Coprimorsetto 3M plug-in XT-XTS / Terminal cover 3M XT-XTS plug-in

Coprimorsetti speciali a richiesta / Special terminal covers upon request

TECHNICAL CUSTOMER CARE

Un NUOVO SERVIZIO ITALTRONIC per qualsiasi Vostra richiesta di documentazione tecnica.

A NEW ITALTRONIC service for any request of technical documentation.

Download: <http://www.italtronic.info/download/modulboxXT/3MXT/>



MODULBOX XT

Contenitori per strumentazione elettronica agganciabili su Guida DIN (EN60715) secondo norme DIN 43880

Materiale: Blend PC/ABS autoestinguente

Colore: Grigio RAL7035

CARATTERISTICHE

Montabile su Guida DIN (EN 60715), può essere equipaggiato con diversi coprimorsetti e vari pannelli frontali. Di tale modulo esistono diverse versioni: quelle tipo A (analoghe al precedente prodotto Modulbox di cui mantengono la compatibilità con i circuiti stampati), tipo B (con una spalla più alta per l'impiego di componenti di maggiore volume) e tipo C (con entrambe le spalle più alte per avere maggiore spazio per l'elettronica).

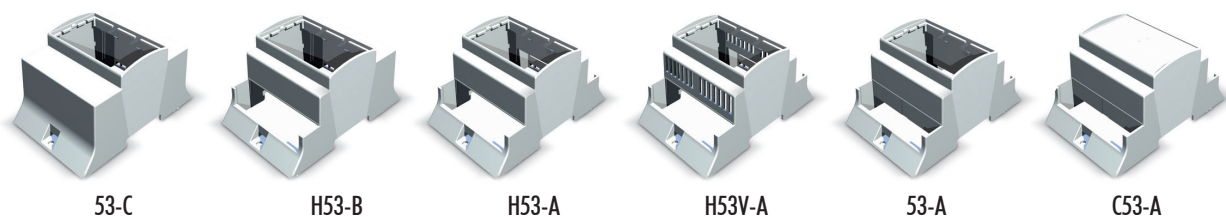

53-C

H53-B

H53-A

H53V-A

53-A

C53-A

MODULBOX XT

DIN rail (EN60715) mounting enclosures for electronic products according to DIN 43880

Material: Self extinguishing Blend PC/ABS

Colour: Grey RAL 7035

FEATURES

This modular enclosure can be fastened to DIN (EN 60715) rail and can be provided with several terminal covers and various front panels. There are several versions of this modular enclosure: Type A (similar to the previous Modulbox product and bearing the same compatibility with the pcbs), type B (with one side higher to leave more space for larger electronic components) and type C (with both sides higher to have more space for the electronic components).

4MXTA

E' il modello compatibile con la versione precedente. Il contenitore è stato progettato per il montaggio a scatto di tre diversi circuiti stampati (CSA, CSB e CSC) e dei coprimorsetti su entrambi i lati.

Esistono diverse versioni standard del tipo A:

53: la versione 53 mantiene la possibilità del montaggio dei pannelli e dei coprimorsetti e le pareti, in corrispondenza delle zone di montaggio dei morsetti, sono chiuse fino alla base (a richiesta).

H53: la versione H53 mantiene la possibilità del montaggio dei pannelli e dei coprimorsetti e le pareti, in corrispondenza delle zone di montaggio dei morsetti, sono alte.

H53V: la versione H53V differisce dalla H53 per la presenza delle aperture di ventilazione sui lati.

C53: la versione C53 è simile alla 53 ma ha il pannello superiore integrato. Su di essa possono essere montati i coprimorsetti e le pareti, in corrispondenza delle zone di montaggio dei morsetti, sono chiuse fino alla base (a richiesta).

Esiste infine la possibilità di avere specifiche varianti su richiesta del Cliente con un numero minimo di pezzi ordinati.

It is compatible with the previous version. The enclosure has been designed to allow the snap-in insertion of three different pcbs (CSA, CSB and CSC) and for the mounting of terminal covers on both sides.

There are different standard versions of type A:

53: version 53 maintains the possibility to assemble the panels and terminal covers. Its sides, next to the assembling area of the terminal blocks, are closed down to the base (upon request).

H53: version H53 maintains the possibility to assemble the panels and terminal covers. Its sides, next to the assembling area of the terminal blocks, are high.

H53V: version H53V is different from version H53 as it has ventilation slots on its sides.

C53: version C53 is similar to version 53 although its upper panel is integrated on the enclosure. Panels may be mounted on it. Its sides, next to the assembling area of the terminal blocks, are closed down to the base (upon request).

As well as the above, it is possible to have special versions upon request for a relatively low order quantity.

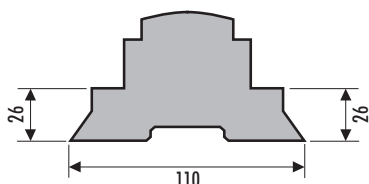

4MXTB

E' il modello con una spalla più alta per l'impiego di componenti di maggiore volume. E' stato progettato per il montaggio a scatto di tre diversi circuiti stampati (CSA, CSB e CSC).

H53: la versione standard per il tipo B è la H53. Tale versione mantiene la possibilità del montaggio dei pannelli e quella dei coprimorsetti su un solo lato del contenitore. La parete, in corrispondenza del montaggio dei morsetti è alta.

Esiste la possibilità di avere specifiche varianti su richiesta del Cliente con un numero minimo di pezzi ordinati.

This type has one side higher to allow electronic components of bigger volume. It has been designed to allow the snap-in lock assembling of three different printed circuit boards (CSA, CSB e CSC).

H53: the standard version of type B is H53. This version maintains the possibility to assemble panels and terminal covers on one side only of the enclosure. Its side, next to the assembling area of the terminal blocks, is high.

It is possible to have special versions upon requests for a relatively low order quantity.

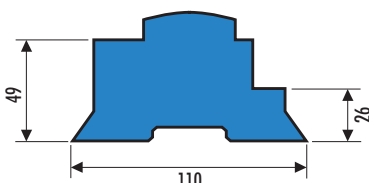

4MXTC

E' il modello che mette a disposizione del progettista il massimo spazio per l'elettronica.

H53 e' stato progettato per il montaggio a scatto di tre diversi circuiti stampati (CSA, CSB e CSC), due dei quali di dimensioni importanti. Tale versione mantiene la possibilità di avere la versione chiusa su richiesta del Cliente con un numero minimo di pezzi ordinati.

This type allows the maximum space for the electronic components.

H53 has been designed to allow the snap-in lock assembling of three printed circuit boards (CSA, CSB and CSC), two of which have large dimensions.

This type can be produced as the closed version upon request for a relatively low quantity.

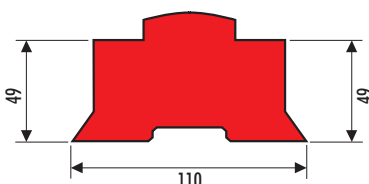

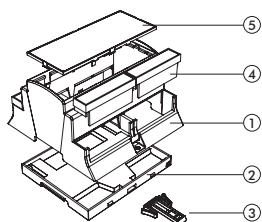

- Descrizione/Description:**
 1) Corpo contenitore / Body Enclosure
 2) Base / Base
 3) Aggancio / Hook
 4) Coprimorsetto* / Terminal cover*
 5) Pannello* / Panel*

* Accessori / Accessories

La serie Modulbox XT permette una facile personalizzazione del prodotto attraverso lo sviluppo di inserti sullo stampo. Il Cliente è così in grado di adattare il prodotto a costi estremamente contenuti.

Through the development of inserts for the mould tool, the Modulbox XT series can be customised according to Customers' specific requirements at extremely affordable costs.

CIRCUITI STAMPATI

Chiedete al nostro TECHNICAL CUSTOMER CARE la documentazione tecnica necessaria per lo sviluppo delle schede elettroniche.

PRINTED CIRCUIT BOARDS

Ask our TECHNICAL CUSTOMER CARE technical documentation necessary for the development of electronic cards.

Contenitore Completo/Complete Enclosure

CODICE/CODE	TIPO/TYPE	DESCRIZIONE/DESCRIPTION
15.0401000.BL	H53-A	Contenitore completo modulbox XT 4MH53-A / Complete enclosure modulbox XT 4MH53-A
15.0402000.BL	H53V-A	Contenitore completo modulbox XT 4MH53V-A ventilato / Complete enclosure modulbox XT 4MH53V-A with vents
15.0406000.BL	H53-B	Contenitore completo modulbox XT 4MH53-B / Complete enclosure modulbox XT 4MH53-B
15.0410000.BL	53-C	Contenitore completo modulbox XT 4M53-C / Complete enclosure modulbox XT 4M53-C
15.0403000.BL	C53-A	Contenitore completo modulbox XT 4MC53-A chiuso / Complete enclosure modulbox XT 4MC53-A closed
15.0404000.BL	53-A	Contenitore completo modulbox XT 4M53-A / Complete enclosure modulbox XT 4M53-A

Accessori-pannelli/Accessories-panels

CODICE/CODE	UTILIZZABILE CON / TO BE USED WITH	DESCRIZIONE/DESCRIPTION
P05040201P.BL	53/H53	Pannello con ganci grigio 4M XT-XTS con cornice / Panel with hooks grey 4M XT-XTS with frame
P05040201F.BL	53/H53	Pannello con ganci grigio 4M XT-XTS senza cornice / Panel with hooks grey 4M XT-XTS without frame
P05040721P	53/H53	Pannello con ganci policarbonato trasparente 4M con cornice / Panel with hooks transparent polycarbonate 4M with frame
P05040721F	53/H53	Pannello con ganci policarbonato trasparente 4M senza cornice / Panel with hooks transparent polycarbonate 4M without frame
P05040821P	53/H53	Pannello con ganci policarbonato rosso trasparente 4M con cornice / Panel with hooks red transparent polycarbonate 4M with frame
P05040821F	53/H53	Pannello con ganci policarbonato rosso trasparente 4M senza cornice / Panel with hooks transparent polycarbonate 4M without frame

Accessori-coprimorsetti preforati/Accessories-pre-holed terminal covers

CODICE/CODE	UTILIZZABILE CON / TO BE USED WITH	DESCRIZIONE/DESCRIPTION
P05040201T.BL	A/B	Coprimorsetto preforato passo 5,08 4MP05 XT-XTS / Pre-holed terminal cover pitch 5,08 4MP05 XT-XTS
P05040204T.BL	A/B	Coprimorsetto preforato passo 7,65 4MP7.5 XT-XTS / Pre-holed terminal cover pitch 7,65 4MP7.5 XT-XTS
P05040207T.BL	A/B	Coprimorsetto preforato passo 7,65 centrato 4MP7.5 XT-XTS / Pre-holed terminal cover pitch 7,65 centred 4MP7.5 XT-XTS
P05040202T.BL	A/B	Coprimorsetto preforato passo 10,16 4MP10 XT-XTS / Pre-holed terminal cover pitch 10,16 4MP10 XT-XTS
P05040208T.BL	A/B	Coprimorsetto preforato passo 10,16 centrato 4MP10 XT-XTS / Pre-holed terminal cover centred pitch 10,16 4MP10 XT-XTS

Accessori-coprimorsetti preforati per morsetti 25A/Accessories-preholed terminal covers 25A

CODICE/CODE	UTILIZZABILE CON / TO BE USED WITH	DESCRIZIONE/DESCRIPTION
P05040210T.BL	A/B	Coprimorsetto preforato passo 6,35 10 vie 4MP6,351 XT-XTS / Pre-holed terminal cover pitch 6,35 10 poles 4MP6,351 XT-XTS
P05040209T.BL	A/B	Coprimorsetto preforato passo 9,52 6 vie 4MP9,521 XT-XTS / Pre-holed terminal cover pitch 9,52 6 poles 4MP9,521 XT-XTS
P05040212T.BL	A/B	Coprimorsetto preforato passo 6,35 9 vie 4MP6,35R XT-XTS / Pre-holed terminal cover pitch 6,35 9 poles 4MP6,35R XT-XTS
P05040211T.BL	A/B	Coprimorsetto preforato passo 9,52 6 vie 4MP9,52R XT-XTS / Pre-holed terminal cover pitch 9,52 6 poles 4MP9,52R XT-XTS

Accessori-coprimorsetti preincisi/Accessories-pre-marked terminal covers

CODICE/CODE	UTILIZZABILE CON / TO BE USED WITH	DESCRIZIONE/DESCRIPTION
P05040203T.BL	A/B	Coprimorsetto preinciso passo 5,08 4MP05P XT-XTS / Pre-marked terminal cover pitch 5,08 4MP05P XT-XTS

Accessori-coprimorsetti senza foratura/Accessories-terminal covers without holes

CODICE/CODE	UTILIZZABILE CON / TO BE USED WITH	DESCRIZIONE/DESCRIPTION
P05040206T.BL	A/B	Coprimorsetto senza foratura 4MPN XT-XTS / Terminal cover without holes 4MPN XT-XTS

Accessori-coprimorsetti per sconnettibili/Accessories-terminal covers for plug-in connectors

CODICE/CODE	UTILIZZABILE CON / TO BE USED WITH	DESCRIZIONE/DESCRIPTION
P05040213T.BL	A/B	Coprimorsetto 4M plug-in XT-XTS / Terminal cover 4M XT-XTS plug-in

Coprimorsetti speciali a richiesta / Special terminal covers upon request

TECHNICAL CUSTOMER CARE

Un NUOVO SERVIZIO ITALTRONIC per qualsiasi Vostra richiesta di documentazione tecnica.

A NEW ITALTRONIC service for any request of technical documentation.

Download: <http://www.italtronic.info/download/modulboxXT/4MXT/>



MODULBOX XT

Contenitori per strumentazione elettronica
agganciabili su Guida DIN (EN60715) secondo
norme DIN 43880

Materiale: Blend PC/ABS autoestinguente

Colore: Grigio RAL7035

CARATTERISTICHE

Montabile su Guida DIN (EN 60715), può essere equipaggiato con diversi coprimorsetti e vari pannelli frontali. Di tale modulo esistono diverse versioni: quelle tipo A (analoghe al precedente prodotto Modulbox di cui mantengono la compatibilità con i circuiti stampati), tipo B (con una spalla più alta per l'impiego di componenti di maggiore volume) e tipo C (con entrambe le spalle più alte per avere maggiore spazio per l'elettronica).

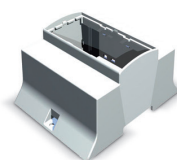

53-C

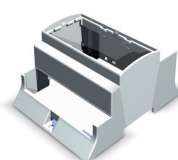

H53-B

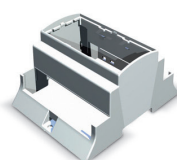

H53-A

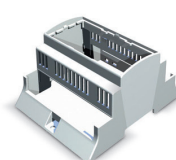

H53V-A

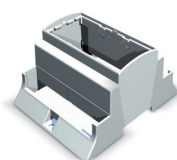

53-A

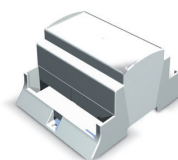

C53-A

MODULBOX XT

DIN rail (EN60715) mounting
enclosures for electronic products
according to DIN 43880

Material: Self extinguishing Blend PC/ABS

Colour: Grey RAL 7035

FEATURES

This modular enclosure can be fastened to DIN (EN 60715) rail and can be provided with several terminal covers and various front panels. There are several versions of this modular enclosure: Type A (similar to the previous Modulbox product and bearing the same compatibility with the pcbs), type B (with one side higher to leave more space for larger electronic components) and type C (with both sides higher to have more space for the electronic components).

5MXTA

E' il modello compatibile con la versione precedente. Il contenitore è stato progettato per il montaggio a scatto di tre diversi circuiti stampati (CSA, CSB e CSC) e dei coprimorsetti su entrambi i lati.

Esistono diverse versioni standard del tipo A:

53: la versione 53 mantiene la possibilità del montaggio dei pannelli e dei coprimorsetti e le pareti, in corrispondenza delle zone di montaggio dei morsetti, sono chiuse fino alla base (a richiesta).

H53: la versione H53 mantiene la possibilità del montaggio dei pannelli e dei coprimorsetti e le pareti, in corrispondenza delle zone di montaggio dei morsetti, sono alte.

H53V: la versione H53V differisce dalla H53 per la presenza delle aperture di ventilazione sui lati.

C53: la versione C53 è simile alla 53 ma ha il pannello superiore integrato. Su di essa possono essere montati i coprimorsetti e le pareti, in corrispondenza delle zone di montaggio dei morsetti, sono chiuse fino alla base (a richiesta).

Esiste infine la possibilità di avere specifiche varianti su richiesta del Cliente con un numero minimo di pezzi ordinati.

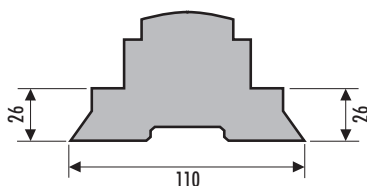

It is compatible with the previous version. The enclosure has been designed to allow the snap-in insertion of three different pcbs (CSA, CSB and CSC) and for the mounting of terminal covers on both sides.

There are different standard versions of type A:

53: version 53 maintains the possibility to assemble the panels and terminal covers. Its sides, next to the assembling area of the terminal blocks, are closed down to the base (upon request).

H53: version H53 maintains the possibility to assemble the panels and terminal covers. Its sides, next to the assembling area of the terminal blocks, are high.

H53V: version H53V is different from version H53 as it has ventilation slots on its sides.

C53: version C53 is similar to version 53 although its upper panel is integrated on the enclosure. Panels may be mounted on it. Its sides, next to the assembling area of the terminal blocks, are closed down to the base (upon request).

As well as the above, it is possible to have special versions upon request for a relatively low order quantity.

5MXTB

E' il modello con una spalla più alta per l'impiego di componenti di maggiore volume. E' stato progettato per il montaggio a scatto di tre diversi circuiti stampati (CSA, CSB e CSC).

H53: la versione standard per il tipo B è la H53. Tale versione mantiene la possibilità del montaggio dei pannelli e quella dei coprimorsetti su un solo lato del contenitore. La parete, in corrispondenza del montaggio dei morsetti è alta.

Esiste la possibilità di avere specifiche varianti su richiesta del Cliente con un numero minimo di pezzi ordinati.

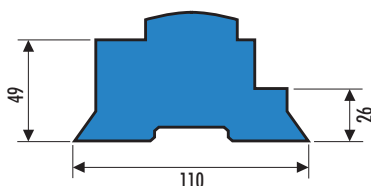

This type has one side higher to allow electronic components of bigger volume. It has been designed to allow the snap-in lock assembling of three different printed circuit boards (CSA, CSB e CSC).

H53: the standard version of type B is H53. This version maintains the possibility to assemble panels and terminal covers on one side only of the enclosure. Its side, next to the assembling area of the terminal blocks, is high.

It is possible to have special versions upon requests for a relatively low order quantity.

5MXTC

E' il modello che mette a disposizione del progettista il massimo spazio per l'elettronica.

H53 e' stato progettato per il montaggio a scatto di tre diversi circuiti stampati (CSA, CSB e CSC), due dei quali di dimensioni importanti. Tale versione mantiene la possibilità di avere la versione chiusa su richiesta del Cliente con un numero minimo di pezzi ordinati.

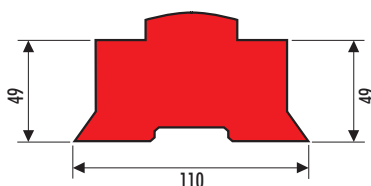

This type allows the maximum space for the electronic components.

H53 has been designed to allow the snap-in lock assembling of three printed circuit boards (CSA, CSB and CSC), two of which have large dimensions.

This type can be produced as the closed version upon request for a relatively low quantity.

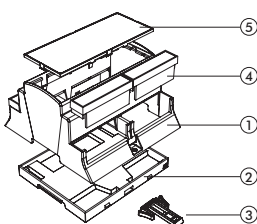

- Descrizione/Description:**
 1) Corpo contenitore / Body Enclosure
 2) Base / Base
 3) Aggancio / Hook
 4) Coprimorsetto* / Terminal cover*
 5) Pannello* / Panel*

* Accessori / Accessories

La serie Modulbox XT permette una facile personalizzazione del prodotto attraverso lo sviluppo di inserti sullo stampo. Il Cliente è così in grado di adattare il prodotto a costi estremamente contenuti.

Through the development of inserts for the mould tool, the Modulbox XT series can be customised according to Customers' specific requirements at extremely affordable costs.

CIRCUITI STAMPATI

Chiedete al nostro TECHNICAL CUSTOMER CARE la documentazione tecnica necessaria per lo sviluppo delle schede elettroniche.

PRINTED CIRCUIT BOARDS

Ask our TECHNICAL CUSTOMER CARE technical documentation necessary for the development of electronic cards.

Contenitore Completo/Complete Enclosure

CODICE/CODE	TIPO/TYPE	DESCRIZIONE/DESCRIPTION
15.0501000.BL	H53-A	Contenitore completo modulbox XT 5MH53-A / Complete enclosure modulbox XT 5MH53-A
15.0502000.BL	H53V-A	Contenitore completo modulbox XT 5MH53V-A ventilato / Complete enclosure modulbox XT 5MH53V-A with vents
15.0506000.BL	H53-B	Contenitore completo modulbox XT 5MH53-B / Complete enclosure modulbox XT 5MH53-B
15.0510000.BL	53-C	Contenitore completo modulbox XT 5M53-C / Complete enclosure modulbox XT 5M53-C
15.0503000.BL	C53-A	Contenitore completo modulbox XT 5MC53-A chiuso / Complete enclosure modulbox XT 5MC53-A closed
15.0504000.BL	53-A	Contenitore completo modulbox XT 5M53-A / Complete enclosure modulbox XT 5M53-A

Accessori-pannelli/Accessories-panels

CODICE/CODE	UTILIZZABILE CON / TO BE USED WITH	DESCRIZIONE/DESCRIPTION
P05050201P.BL	53/H53	Pannello con ganci grigio 5M XT-XTS con cornice / Panel with hooks grey 5M XT-XTS with frame
P05050201F.BL	53/H53	Pannello con ganci grigio 5M XT-XTS senza cornice / Panel with hooks grey 5M XT-XTS without frame
P05050721P	53/H53	Pannello con ganci policarbonato trasparente 5M con cornice / Panel with hooks transparent polycarbonate 5M with frame
P05050721F	53/H53	Pannello con ganci policarbonato trasparente 5M senza cornice / Panel with hooks transparent polycarbonate 5M without frame
P05050821P	53/H53	Pannello con ganci policarbonato rosso trasparente 5M con cornice / Panel with hooks red transparent polycarbonate 5M with frame
P05050821F	53/H53	Pannello con ganci policarbonato rosso trasparente 5M senza cornice / Panel with hooks transparent polycarbonate 5M without frame

Accessori-coprimorsetti preforati/Accessories-pre-holed terminal covers

CODICE/CODE	UTILIZZABILE CON / TO BE USED WITH	DESCRIZIONE/DESCRIPTION
P05050201T.BL	A/B	Coprimorsetto preforato passo 5,08 5MP05 XT-XTS/ Pre-holed terminal cover pitch 5,08 5MP05 XT-XTS
P05050204T.BL	A/B	Coprimorsetto preforato passo 7,65 5MP7.5 XT-XTS/ Pre-holed terminal cover pitch 7,65 5MP7.5 XT-XTS
P05050202T.BL	A/B	Coprimorsetto preforato passo 10,16 5MP10 XT-XTS/ Pre-holed terminal cover pitch 10,16 5MP10 XT-XTS

Accessori-coprimorsetti preforati per morsetti 25A/Accessories-preholed terminal covers 25A

CODICE/CODE	UTILIZZABILE CON / TO BE USED WITH	DESCRIZIONE/DESCRIPTION
P05050210T.BL	A/B	Coprimorsetto preforato passo 9,52 8 vie 5MP9,52I XT-XTS/ Pre-holed terminal cover pitch 9,52 8 poles 5MP9,52I XT-XTS
P05050212T.BL	A/B	Coprimorsetto preforato passo 6,35 10 vie 5MP6,35R XT-XTS/ Pre-holed terminal cover pitch 6,35 10 poles 5MP6,35R XT-XTS
P05050211T.BL	A/B	Coprimorsetto preforato passo 9,52 7 vie 5MP9,52R XT-XTS/ Pre-holed terminal cover pitch 9,52 7 poles 5MP9,52R XT-XTS

Accessori-coprimorsetti preincisi/Accessories-pre-marked terminal covers

CODICE/CODE	UTILIZZABILE CON / TO BE USED WITH	DESCRIZIONE/DESCRIPTION
P05050203T.BL	A/B	Coprimorsetto preinciso passo 5,08 5MP05P XT-XTS/ Pre-marked terminal cover pitch 5,08 5MP05P XT-XTS

Accessori-coprimorsetti senza foratura/Accessories-terminal covers without holes

CODICE/CODE	UTILIZZABILE CON / TO BE USED WITH	DESCRIZIONE/DESCRIPTION
P05050206T.BL	A/B	Coprimorsetto senza foratura 5MPN XT-XTS / Terminal cover without holes 5MPN XT-XTS

Accessori-coprimorsetti per sconnettibili/Accessories-terminal covers for plug-in connectors

CODICE/CODE	UTILIZZABILE CON / TO BE USED WITH	DESCRIZIONE/DESCRIPTION
P05050213T.BL	A/B	Coprimorsetto 5M plug-in XT-XTS / Terminal cover 5M XT-XTS plug-in

Coprimorsetti speciali a richiesta / Special terminal covers upon request

TECHNICAL CUSTOMER CARE

Un NUOVO SERVIZIO ITALTRONIC per qualsiasi Vostra richiesta di documentazione tecnica.

A NEW ITALTRONIC service for any request of technical documentation.

Download: <http://www.italtronic.info/download/modulboxXT/5MXT/>



MODULBOX XT

Contenitori per strumentazione elettronica agganciabili su Guida DIN (EN60715) secondo norme DIN 43880

Materiale: Blend PC/ABS autoestinguente

Colore: Grigio RAL7035

CARATTERISTICHE

Montabile su Guida DIN (EN 60715), può essere equipaggiato con diversi coprimorsetti e vari pannelli frontali. Di tale modulo esistono diverse versioni: quelle tipo A (analoghe al precedente prodotto Modulbox di cui mantengono la compatibilità con i circuiti stampati), tipo B (con una spalla più alta per l'impiego di componenti di maggiore volume) e tipo C (con entrambe le spalle più alte per avere maggiore spazio per l'elettronica).

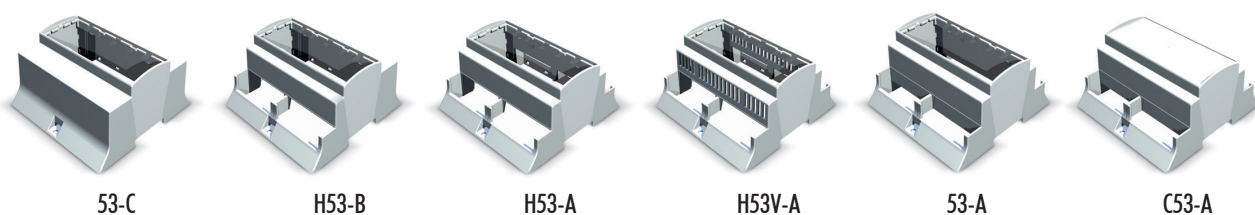

53-C

H53-B

H53-A

H53V-A

53-A

C53-A

MODULBOX XT

DIN rail (EN60715) mounting enclosures for electronic products according to DIN 43880

Material: Self extinguishing Blend PC/ABS

Colour: Grey RAL 7035

FEATURES

This modular enclosure can be fastened to DIN (EN 60715) rail and can be provided with several terminal covers and various front panels. There are several versions of this modular enclosure: Type A (similar to the previous Modulbox product and bearing the same compatibility with the pcbs), type B (with one side higher to leave more space for larger electronic components) and type C (with both sides higher to have more space for the electronic components).

6MXTA

E' il modello compatibile con la versione precedente. Il contenitore è stato progettato per il montaggio a scatto di tre diversi circuiti stampati (CSA, CSB e CSC) e dei coprimorsetti su entrambi i lati.

Esistono diverse versioni standard del tipo A:

53: la versione 53 mantiene la possibilità del montaggio dei pannelli e dei coprimorsetti e le pareti, in corrispondenza delle zone di montaggio dei morsetti, sono chiuse fino alla base (a richiesta).

H53: la versione H53 mantiene la possibilità del montaggio dei pannelli e dei coprimorsetti e le pareti, in corrispondenza delle zone di montaggio dei morsetti, sono alte.

H53V: la versione H53V differisce dalla H53 per la presenza delle aperture di ventilazione sui lati.

C53: la versione C53 è simile alla 53 ma ha il pannello superiore integrato. Su di essa possono essere montati i coprimorsetti e le pareti, in corrispondenza delle zone di montaggio dei morsetti, sono chiuse fino alla base (a richiesta).

Esiste infine la possibilità di avere specifiche varianti su richiesta del Cliente con un numero minimo di pezzi ordinati.

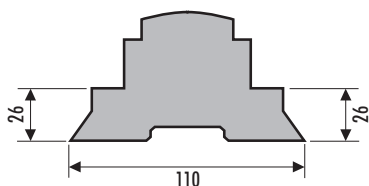

It is compatible with the previous version. The enclosure has been designed to allow the snap-in insertion of three different pcbs (CSA, CSB and CSC) and for the mounting of terminal covers on both sides.

There are different standard versions of type A:

53: version 53 maintains the possibility to assemble the panels and terminal covers. Its sides, next to the assembling area of the terminal blocks, are closed down to the base (upon request).

H53: version H53 maintains the possibility to assemble the panels and terminal covers. Its sides, next to the assembling area of the terminal blocks, are high.

H53V: version H53V is different from version H53 as it has ventilation slots on its sides.

C53: version C53 is similar to version 53 although its upper panel is integrated on the enclosure. Panels may be mounted on it. Its sides, next to the assembling area of the terminal blocks, are closed down to the base (upon request).

As well as the above, it is possible to have special versions upon request for a relatively low order quantity.

6MXTB

E' il modello con una spalla più alta per l'impiego di componenti di maggiore volume. E' stato progettato per il montaggio a scatto di tre diversi circuiti stampati (CSA, CSB e CSC).

H53: la versione standard per il tipo B è la H53. Tale versione mantiene la possibilità del montaggio dei pannelli e quella dei coprimorsetti su un solo lato del contenitore. La parete, in corrispondenza del montaggio dei morsetti è alta.

Esiste la possibilità di avere specifiche varianti su richiesta del Cliente con un numero minimo di pezzi ordinati.

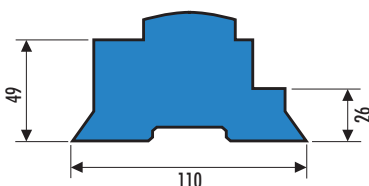

This type has one side higher to allow electronic components of bigger volume. It has been designed to allow the snap-in lock assembling of three different printed circuit boards (CSA, CSB e CSC).

H53: the standard version of type B is H53. This version maintains the possibility to assemble panels and terminal covers on one side only of the enclosure. Its side, next to the assembling area of the terminal blocks, is high.

It is possible to have special versions upon requests for a relatively low order quantity.

6MXTC

E' il modello che mette a disposizione del progettista il massimo spazio per l'elettronica.

H53 e' stato progettato per il montaggio a scatto di tre diversi circuiti stampati (CSA, CSB e CSC), due dei quali di dimensioni importanti. Tale versione mantiene la possibilità di avere la versione chiusa su richiesta del Cliente con un numero minimo di pezzi ordinati.

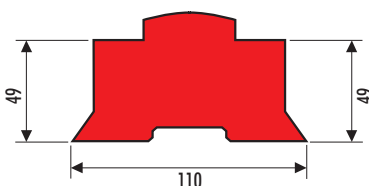

This type allows the maximum space for the electronic components.

H53 has been designed to allow the snap-in lock assembling of three printed circuit boards (CSA, CSB and CSC), two of which have large dimensions.

This type can be produced as the closed version upon request for a relatively low quantity.

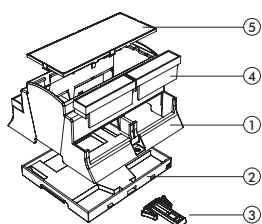

- Descrizione/Description:**
 1) Corpo contenitore / Body Enclosure
 2) Base / Base
 3) Aggancio / Hook
 4) Coprimorsetto* / Terminal cover*
 5) Pannello* / Panel*

* Accessori / Accessories

La serie Modulbox XT permette una facile personalizzazione del prodotto attraverso lo sviluppo di inserti sullo stampo. Il Cliente è così in grado di adattare il prodotto a costi estremamente contenuti.

Through the development of inserts for the mould tool, the Modulbox XT series can be customised according to Customers' specific requirements at extremely affordable costs.

CIRCUITI STAMPATI

Chiedete al nostro TECHNICAL CUSTOMER CARE la documentazione tecnica necessaria per lo sviluppo delle schede elettroniche.

PRINTED CIRCUIT BOARDS

Ask our TECHNICAL CUSTOMER CARE technical documentation necessary for the development of electronic cards.

Contenitore Completo/Complete Enclosure

CODICE/CODE	TIPO/TYPE	DESCRIZIONE/DESCRIPTION
15.0601000.BL	H53-A	Contenitore completo modulbox XT 6MH53-A / Complete enclosure modulbox XT 6MH53-A
15.0602000.BL	H53V-A	Contenitore completo modulbox XT 6MH53V-A ventilato / Complete enclosure modulbox XT 6MH53V-A with vents
15.0606000.BL	H53-B	Contenitore completo modulbox XT 6MH53-B / Complete enclosure modulbox XT 6MH53-B
15.0610000.BL	53-C	Contenitore completo modulbox XT 6M53-C / Complete enclosure modulbox XT 6M53-C
15.0603000.BL	C53-A	Contenitore completo modulbox XT 6MC53-A chiuso / Complete enclosure modulbox XT 6MC53-A closed
15.0604000.BL	53-A	Contenitore completo modulbox XT 6M53-A / Complete enclosure modulbox XT 6M53-A

Accessori-pannelli/Accessories-panels

CODICE/CODE	UTILIZZABILE CON / TO BE USED WITH	DESCRIZIONE/DESCRIPTION
P05060201P.BL	53/H53	Pannello con ganci grigio 6M XT-XTS con cornice / Panel with hooks grey 6M XT-XTS with frame
P05060201F.BL	53/H53	Pannello con ganci grigio 6M XT-XTS senza cornice / Panel with hooks grey 6M XT-XTS without frame
P05060721P	53/H53	Pannello con ganci policarbonato trasparente 6M con cornice / Panel with hooks transparent polycarbonate 6M with frame
P05060721F	53/H53	Pannello con ganci policarbonato trasparente 6M senza cornice / Panel with hooks transparent polycarbonate 6M without frame
P05060821P	53/H53	Pannello con ganci policarbonato rosso trasparente 6M con cornice / Panel with hooks red transparent polycarbonate 6M with frame
P05060821F	53/H53	Pannello con ganci policarbonato rosso trasparente 6M senza cornice / Panel with hooks transparent polycarbonate 6M without frame

Accessori-coprimorsetti preforati/Accessories-pre-holed terminal covers

CODICE/CODE	UTILIZZABILE CON / TO BE USED WITH	DESCRIZIONE/DESCRIPTION
P05030201T.BL	A/B	Coprimorsetto preforato passo 5,08 3MP05 XT-XTS/ Pre-holed terminal cover pitch 5,08 3MP05 XT-XTS
P05030204T.BL	A/B	Coprimorsetto preforato passo 7,65 3MP7.5 XT-XTS/ Pre-holed terminal cover pitch 7,65 3MP7.5 XT-XTS
P05030202T.BL	A/B	Coprimorsetto preforato passo 10,16 3MP10 XT-XTS/ Pre-holed terminal cover pitch 10,16 3MP10 XT-XTS

Accessori-coprimorsetti preforati per morsetti 25A/Accessories-preholed terminal covers 25A

CODICE/CODE	UTILIZZABILE CON / TO BE USED WITH	DESCRIZIONE/DESCRIPTION
P05030210T.BL	A/B	Coprimorsetto preforato passo 6,35 7 vie 3MP6,35I XT-XTS/ Pre-holed terminal cover pitch 6,35 7 poles 3MP6,35I XT-XTS
P05030212T.BL	A/B	Coprimorsetto preforato passo 6,35 6 vie 3MP6,35R XT-XTS/ Pre-holed terminal cover pitch 6,35 6 poles 3MP6,35R XT-XTS
P05030211T.BL	A/B	Coprimorsetto preforato passo 9,52 4 vie 3MP9,52R XT-XTS/ Pre-holed terminal cover pitch 9,52 4 poles 3MP9,52R XT-XTS

Accessori-coprimorsetti preincisi/Accessories-pre-marked terminal covers

CODICE/CODE	UTILIZZABILE CON / TO BE USED WITH	DESCRIZIONE/DESCRIPTION
P05030203T.BL	A/B	Coprimorsetto preinciso passo 5,08 3MP05P XT-XTS/ Pre-marked terminal cover pitch 5,08 3MP05P XT-XTS

Accessori-coprimorsetti senza foratura/Accessories-terminal covers without holes

CODICE/CODE	UTILIZZABILE CON / TO BE USED WITH	DESCRIZIONE/DESCRIPTION
P05030206T.BL	A/B	Coprimorsetto senza foratura 3MPN XT-XTS / Terminal cover without holes 3MPN XT-XTS

Accessori-coprimorsetti per sconnettibili/Accessories-terminal covers for plug-in connectors

CODICE/CODE	UTILIZZABILE CON / TO BE USED WITH	DESCRIZIONE/DESCRIPTION
P05030213T.BL	A/B	Coprimorsetto 3M plug-in XT-XTS / Terminal cover 3M XT-XTS plug-in

Coprimorsetti speciali a richiesta / Special terminal covers upon request

TECHNICAL CUSTOMER CARE

Un NUOVO SERVIZIO ITALTRONIC per qualsiasi Vostra richiesta di documentazione tecnica.

A NEW ITALTRONIC service for any request of technical documentation.

Download: <http://www.italtronic.info/download/modulboxXT/6MXT/>



MODULBOX XT

Contenitori per strumentazione elettronica agganciabili su Guida DIN (EN60715) secondo norme DIN 43880

Materiale: Blend PC/ABS autoestinguente
Colore: Grigio RAL7035

CARATTERISTICHE

Montabile su Guida DIN (EN 60715), può essere equipaggiato con diversi coprimorsetti e vari pannelli frontali. Di tale modulo esistono diverse versioni: quelle tipo A (analoghe al precedente prodotto Modulbox di cui mantengono la compatibilità con i circuiti stampati), tipo B (con una spalla più alta per l'impiego di componenti di maggiore volume) e tipo C (con entrambe le spalle più alte per avere maggiore spazio per l'elettronica).

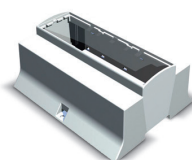

53-C

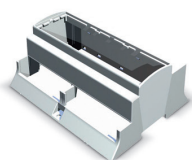

H53-B

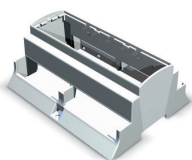

H53-A

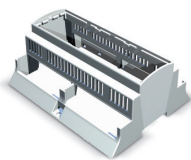

H53V-A

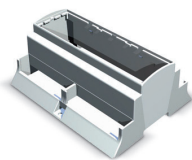

53-A

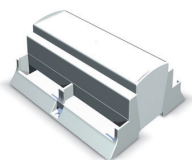

C53-A

MODULBOX XT

DIN rail (EN60715) mounting enclosures for electronic products according to DIN 43880

Material: Self extinguishing Blend PC/ABS
Colour: Grey RAL 7035

FEATURES

This modular enclosure can be fastened to DIN (EN 60715) rail and can be provided with several terminal covers and various front panels. There are several versions of this modular enclosure: Type A (similar to the previous Modulbox product and bearing the same compatibility with the pcbs), type B (with one side higher to leave more space for larger electronic components) and type C (with both sides higher to have more space for the electronic components).

8MXTA

E' il modello compatibile con la versione precedente. Il contenitore è stato progettato per il montaggio a scatto di tre diversi circuiti stampati (CSA, CSB e CSC) e dei coprimorsetti su entrambi i lati.

Esistono diverse versioni standard del tipo A:

53: la versione 53 mantiene la possibilità del montaggio dei pannelli e dei coprimorsetti e le pareti, in corrispondenza delle zone di montaggio dei morsetti, sono chiuse fino alla base (a richiesta).

H53: la versione H53 mantiene la possibilità del montaggio dei pannelli e dei coprimorsetti e le pareti, in corrispondenza delle zone di montaggio dei morsetti, sono alte.

H53V: la versione H53V differisce dalla H53 per la presenza delle aperture di ventilazione sui lati.

C53: la versione C53 è simile alla 53 ma ha il pannello superiore integrato. Su di essa possono essere montati i coprimorsetti e le pareti, in corrispondenza delle zone di montaggio dei morsetti, sono chiuse fino alla base (a richiesta).

Esiste infine la possibilità di avere specifiche varianti su richiesta del Cliente con un numero minimo di pezzi ordinati.

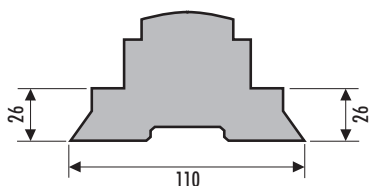

It is compatible with the previous version. The enclosure has been designed to allow the snap-in insertion of three different pcbs (CSA, CSB and CSC) and for the mounting of terminal covers on both sides.

There are different standard versions of type A:

53: version 53 maintains the possibility to assemble the panels and terminal covers. Its sides, next to the assembling area of the terminal blocks, are closed down to the base (upon request).

H53: version H53 maintains the possibility to assemble the panels and terminal covers. Its sides, next to the assembling area of the terminal blocks, are high.

H53V: version H53V is different from version H53 as it has ventilation slots on its sides.

C53: version C53 is similar to version 53 although its upper panel is integrated on the enclosure. Panels may be mounted on it. Its sides, next to the assembling area of the terminal blocks, are closed down to the base (upon request).

As well as the above, it is possible to have special versions upon request for a relatively low order quantity.

8MXTB

E' il modello con una spalla più alta per l'impiego di componenti di maggiore volume. E' stato progettato per il montaggio a scatto di tre diversi circuiti stampati (CSA, CSB e CSC).

H53: la versione standard per il tipo B è la H53. Tale versione mantiene la possibilità del montaggio dei pannelli e quella dei coprimorsetti su un solo lato del contenitore. La parete, in corrispondenza del montaggio dei morsetti è alta.

Esiste la possibilità di avere specifiche varianti su richiesta del Cliente con un numero minimo di pezzi ordinati.

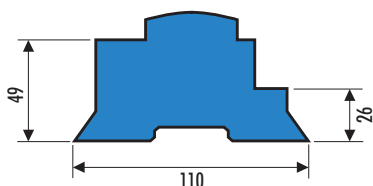

This type has one side higher to allow electronic components of bigger volume. It has been designed to allow the snap-in lock assembling of three different printed circuit boards (CSA, CSB e CSC).

H53: the standard version of type B is H53. This version maintains the possibility to assemble panels and terminal covers on one side only of the enclosure. Its side, next to the assembling area of the terminal blocks, is high.

It is possible to have special versions upon requests for a relatively low order quantity.

8MXTC

E' il modello che mette a disposizione del progettista il massimo spazio per l'elettronica.

H53 e' stato progettato per il montaggio a scatto di tre diversi circuiti stampati (CSA, CSB e CSC), due dei quali di dimensioni importanti. Tale versione mantiene la possibilità di avere la versione chiusa su richiesta del Cliente con un numero minimo di pezzi ordinati.

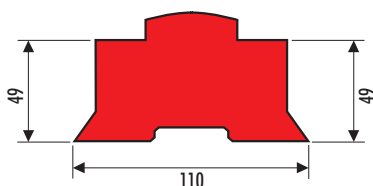

This type allows the maximum space for the electronic components.

H53 has been designed to allow the snap-in lock assembling of three printed circuit boards (CSA, CSB and CSC), two of which have large dimensions.

This type can be produced as the closed version upon request for a relatively low quantity.

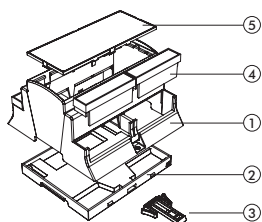

- Descrizione/Description:**
 1) Corpo contenitore / Body Enclosure
 2) Base / Base
 3) Aggancio / Hook
 4) Coprimorsetto* / Terminal cover*
 5) Pannello* / Panel*

* Accessori / Accessories

La serie Modulbox XT permette una facile personalizzazione del prodotto attraverso lo sviluppo di inserti sullo stampo. Il Cliente è così in grado di adattare il prodotto a costi estremamente contenuti.

Through the development of inserts for the mould tool, the Modulbox XT series can be customised according to Customers' specific requirements at extremely affordable costs.

CIRCUITI STAMPATI

Chiedete al nostro TECHNICAL CUSTOMER CARE la documentazione tecnica necessaria per lo sviluppo delle schede elettroniche.

PRINTED CIRCUIT BOARDS

Ask our TECHNICAL CUSTOMER CARE technical documentation necessary for the development of electronic cards.

Contenitore Completo/Complete Enclosure

CODICE/CODE	TIPO/TYPE	DESCRIZIONE/DESCRIPTION
15.0801000.BL	H53-A	Contenitore completo modulbox XT 8MH53-A / Complete enclosure modulbox XT 8MH53-A
15.0802000.BL	H53V-A	Contenitore completo modulbox XT 8MH53V-A ventilato / Complete enclosure modulbox XT 8MH53V-A with vents
15.0806000.BL	H53-B	Contenitore completo modulbox XT 8MH53-B / Complete enclosure modulbox XT 8MH53-B
15.0810000.BL	53-C	Contenitore completo modulbox XT 8M53-C / Complete enclosure modulbox XT 8M53-C
15.0803000.BL	C53-A	Contenitore completo modulbox XT 8MC53-A chiuso / Complete enclosure modulbox XT 8MC53-A closed
15.0804000.BL	53-A	Contenitore completo modulbox XT 8M53-A / Complete enclosure modulbox XT 8M53-A

Accessori-pannelli/Accessories-panels

CODICE/CODE	UTILIZZABILE CON / TO BE USED WITH	DESCRIZIONE/DESCRIPTION
P05080201P.BL	53/H53	Pannello con ganci grigio 8M XT-XTS con cornice / Panel with hooks grey 8M XT-XTS with frame
P05080201F.BL	53/H53	Pannello con ganci grigio 8M XT-XTS senza cornice / Panel with hooks grey 8M XT-XTS without frame
P05080721P	53/H53	Pannello con ganci policarbonato trasparente 8M con cornice / Panel with hooks transparent polycarbonate 8M with frame
P05080721F	53/H53	Pannello con ganci policarbonato trasparente 8M senza cornice / Panel with hooks transparent polycarbonate 8M without frame
P05080821P	53/H53	Pannello con ganci policarbonato rosso trasparente 8M con cornice / Panel with hooks red transparent polycarbonate 8M with frame
P05080821F	53/H53	Pannello con ganci policarbonato rosso trasparente 8M senza cornice / Panel with hooks transparent polycarbonate 8M without frame

Accessori-coprimorsetti prefornati/Accessories-pre-holed terminal covers

CODICE/CODE	UTILIZZABILE CON / TO BE USED WITH	DESCRIZIONE/DESCRIPTION
P05040201T.BL	A/B	Coprimorsetto prefornato passo 5,08 4MP05 XT-XTS/ Pre-holed terminal cover pitch 5,08 4MP05 XT-XTS
P05040204T.BL	A/B	Coprimorsetto prefornato passo 7,65 4MP7.5 XT-XTS/ Pre-holed terminal cover pitch 7,65 4MP7.5 XT-XTS
P05040207T.BL	A/B	Coprimorsetto prefornato passo 7,65 centrato 4MP7.5 XT-XTS/ Pre-holed terminal cover pitch 7,65 centred 4MP7.5 XT-XTS
P05040202T.BL	A/B	Coprimorsetto prefornato passo 10,16 4MP10 XT-XTS/ Pre-holed terminal cover pitch 10,16 4MP10 XT-XTS
P05040208T.BL	A/B	Coprimorsetto prefornato passo 10,16 centrato 4MP10 XT-XTS/ Pre-holed terminal cover centred pitch 10,16 4MP10 XT-XTS

Accessori-coprimorsetti prefornati per morsetti 25A/Accessories-preholed terminal covers 25A

CODICE/CODE	UTILIZZABILE CON / TO BE USED WITH	DESCRIZIONE/DESCRIPTION
P05040210T.BL	A/B	Coprimorsetto prefornato passo 6,35 10 vie 4MP6,35I XT-XTS/ Pre-holed terminal cover pitch 6,35 10 poles 4MP6,35I XT-XTS
P05040209T.BL	A/B	Coprimorsetto prefornato passo 9,52 6 vie 4MP9,52I XT-XTS/ Pre-holed terminal cover pitch 9,52 6 poles 4MP9,52I XT-XTS
P05040212T.BL	A/B	Coprimorsetto prefornato passo 6,35 9 vie 4MP6,35R XT-XTS/ Pre-holed terminal cover pitch 6,35 9 poles 4MP6,35R XT-XTS
P05040211T.BL	A/B	Coprimorsetto prefornato passo 9,52 6 vie 4MP9,52R XT-XTS/ Pre-holed terminal cover pitch 9,52 6 poles 4MP9,52R XT-XTS

Accessori-coprimorsetti preincisi/Accessories-pre-marked terminal covers

CODICE/CODE	UTILIZZABILE CON / TO BE USED WITH	DESCRIZIONE/DESCRIPTION
P05040203T.BL	A/B	Coprimorsetto preinciso passo 5,08 4MP05P XT-XTS/ Pre-marked terminal cover pitch 5,08 4MP05P XT-XTS

Accessori-coprimorsetti senza foratura/Accessories-terminal covers without holes

CODICE/CODE	UTILIZZABILE CON / TO BE USED WITH	DESCRIZIONE/DESCRIPTION
P05040206T.BL	A/B	Coprimorsetto senza foratura 4MPN XT-XTS / Terminal cover without holes 4MPN XT-XTS

Accessori-coprimorsetti per sconnettibili/Accessories-terminal covers for plug-in connectors

CODICE/CODE	UTILIZZABILE CON / TO BE USED WITH	DESCRIZIONE/DESCRIPTION
P05040213T.BL	A/B	Coprimorsetto 4M plug-in XT-XTS / Terminal cover 4M XT-XTS plug-in

Coprimorsetti speciali a richiesta / Special terminal covers upon request

TECHNICAL CUSTOMER CARE

Un NUOVO SERVIZIO ITALTRONIC per qualsiasi Vostra richiesta di documentazione tecnica.

A NEW ITALTRONIC service for any request of technical documentation.

Download: <http://www.italtronic.info/download/modulboxXT/8MXT/>



MODULBOX XT

Contenitori per strumentazione elettronica agganciabili su Guida DIN (EN60715) secondo norme DIN 43880

Materiale: Blend PC/ABS autoestinguente
Colore: Grigio RAL7035

CARATTERISTICHE

Montabile su Guida DIN (EN 60715), può essere equipaggiato con diversi coprimorsetti e vari pannelli frontali. Di tale modulo esistono diverse versioni: quelle tipo A (analoghe al precedente prodotto Modulbox di cui mantengono la compatibilità con i circuiti stampati), tipo B (con una spalla più alta per l'impiego di componenti di maggiore volume) e tipo C (con entrambe le spalle più alte per avere maggiore spazio per l'elettronica). **Disponibili da aprile 2008.**

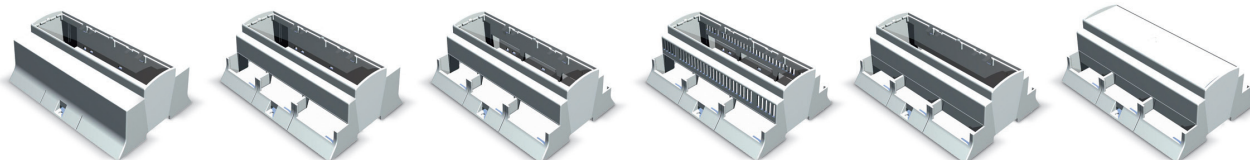

53-C

H53-B

H53-A

H53V-A

53-A

C53-A

MODULBOX XT

DIN rail (EN60715) mounting enclosures for electronic products according to DIN 43880

Material: Self extinguishing Blend PC/ABS
Colour: Grey RAL 7035

FEATURES

This modular enclosure can be fastened to DIN (EN 60715) rail and can be provided with several terminal covers and various front panels. There are several versions of this modular enclosure: Type A (similar to the previous Modulbox product and bearing the same compatibility with the pcbs), type B (with one side higher to leave more space for larger electronic components) and type C (with both sides higher to have more space for the electronic components). **Available from april 2008.**

9MXTA

E' il modello compatibile con la versione precedente. Il contenitore è stato progettato per il montaggio a scatto di tre diversi circuiti stampati (CSA, CSB e CSC) e dei coprimorsetti su entrambi i lati.

Esistono diverse versioni standard del tipo A:

53: la versione 53 mantiene la possibilità del montaggio dei pannelli e dei coprimorsetti e le pareti, in corrispondenza delle zone di montaggio dei morsetti, sono chiuse fino alla base (a richiesta).

H53: la versione H53 mantiene la possibilità del montaggio dei pannelli e dei coprimorsetti e le pareti, in corrispondenza delle zone di montaggio dei morsetti, sono alte.

H53V: la versione H53V differisce dalla H53 per la presenza delle aperture di ventilazione sui lati.

C53: la versione C53 è simile alla 53 ma ha il pannello superiore integrato. Su di essa possono essere montati i coprimorsetti e le pareti, in corrispondenza delle zone di montaggio dei morsetti, sono chiuse fino alla base (a richiesta).

Esiste infine la possibilità di avere specifiche varianti su richiesta del Cliente con un numero minimo di pezzi ordinati.

It is compatible with the previous version. The enclosure has been designed to allow the snap-in insertion of three different pcbs (CSA, CSB and CSC) and for the mounting of terminal covers on both sides.

There are different standard versions of type A:

53: version 53 maintains the possibility to assemble the panels and terminal covers. Its sides, next to the assembling area of the terminal blocks, are closed down to the base (upon request).

H53: version H53 maintains the possibility to assemble the panels and terminal covers. Its sides, next to the assembling area of the terminal blocks, are high.

H53V: version H53V is different from version H53 as it has ventilation slots on its sides.

C53: version C53 is similar to version 53 although its upper panel is integrated on the enclosure. Panels may be mounted on it. Its sides, next to the assembling area of the terminal blocks, are closed down to the base (upon request).

As well as the above, it is possible to have special versions upon request for a relatively low order quantity.

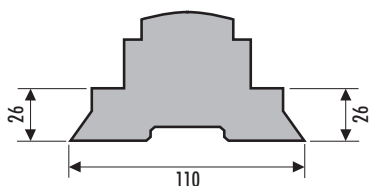

9MXTB

E' il modello con una spalla più alta per l'impiego di componenti di maggiore volume. E' stato progettato per il montaggio a scatto di tre diversi circuiti stampati (CSA, CSB e CSC).

H53: la versione standard per il tipo B è la H53. Tale versione mantiene la possibilità del montaggio dei pannelli e quella dei coprimorsetti su un solo lato del contenitore. La parete, in corrispondenza del montaggio dei morsetti è alta.

Esiste la possibilità di avere specifiche varianti su richiesta del Cliente con un numero minimo di pezzi ordinati.

This type has one side higher to allow electronic components of bigger volume. It has been designed to allow the snap-in lock assembling of three different printed circuit boards (CSA, CSB e CSC).

H53: the standard version of type B is H53. This version maintains the possibility to assemble panels and terminal covers on one side only of the enclosure. Its side, next to the assembling area of the terminal blocks, is high.

It is possible to have special versions upon requests for a relatively low order quantity.

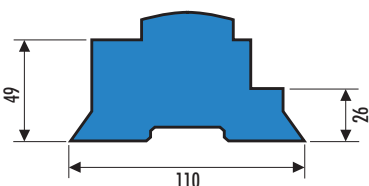

9MXTC

E' il modello che mette a disposizione del progettista il massimo spazio per l'elettronica.

H53 e' stato progettato per il montaggio a scatto di tre diversi circuiti stampati (CSA, CSB e CSC), due dei quali di dimensioni importanti. Tale versione mantiene la possibilità di avere la versione chiusa su richiesta del Cliente con un numero minimo di pezzi ordinati.

This type allows the maximum space for the electronic components.

H53 has been designed to allow the snap-in lock assembling of three printed circuit boards (CSA, CSB and CSC), two of which have large dimensions.

This type can be produced as the closed version upon request for a relatively low quantity.

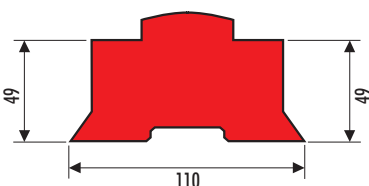

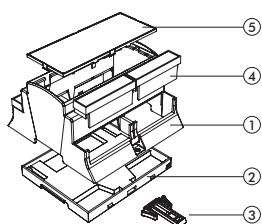

- Descrizione/Description:**
 1) Corpo contenitore / Body Enclosure
 2) Base / Base
 3) Aggancio / Hook
 4) Coprimorsetto* / Terminal cover*
 5) Pannello* / Panel*

* Accessori / Accessories

La serie Modulbox XT permette una facile personalizzazione del prodotto attraverso lo sviluppo di inserti sullo stampo. Il Cliente è così in grado di adattare il prodotto a costi estremamente contenuti.

Through the development of inserts for the mould tool, the Modulbox XT series can be customised according to Customers' specific requirements at extremely affordable costs.

CIRCUITI STAMPATI

Chiedete al nostro TECHNICAL CUSTOMER CARE la documentazione tecnica necessaria per lo sviluppo delle schede elettroniche.

PRINTED CIRCUIT BOARDS

Ask our TECHNICAL CUSTOMER CARE technical documentation necessary for the development of electronic cards.

Contenitore Completo/Complete Enclosure

CODICE/CODE	TIPO/TYPE	DESCRIZIONE/DESCRIPTION
15.0901000.BL	H53-A	Contenitore completo modulbox XT 9MH53-A / Complete enclosure modulbox XT 9MH53-A
15.0902000.BL	H53V-A	Contenitore completo modulbox XT 9MH53V-A ventilato / Complete enclosure modulbox XT 9MH53V-A with vents
15.0906000.BL	H53-B	Contenitore completo modulbox XT 9MH53-B / Complete enclosure modulbox XT 9MH53-B
15.0910000.BL	53-C	Contenitore completo modulbox XT 9M53-C / Complete enclosure modulbox XT 9M53-C
15.0903000.BL	C53-A	Contenitore completo modulbox XT 9MC53-A chiuso / Complete enclosure modulbox XT 9MC53-A closed
15.0904000.BL	53-A	Contenitore completo modulbox XT 9M53-A / Complete enclosure modulbox XT 9M53-A

Accessori-pannelli/Accessories-panels

CODICE/CODE	UTILIZZABILE CON / TO BE USED WITH	DESCRIZIONE/DESCRIPTION
P05090201P.BL	53/H53	Pannello con ganci grigio 9M XT-XTS con cornice / Panel with hooks grey 9M XT-XTS with frame
P05090201F.BL	53/H53	Pannello con ganci grigio 9M XT-XTS senza cornice / Panel with hooks grey 9M XT-XTS without frame
P05090721P	53/H53	Pannello con ganci policarbonato trasparente 9M con cornice / Panel with hooks transparent polycarbonate 9M with frame
P05090721F	53/H53	Pannello con ganci policarbonato trasparente 9M senza cornice / Panel with hooks transparent polycarbonate 9M without frame
P05090821P	53/H53	Pannello con ganci policarbonato rosso trasparente 9M con cornice / Panel with hooks red transparent polycarbonate 9M with frame
P05090821F	53/H53	Pannello con ganci policarbonato rosso trasparente 9M senza cornice / Panel with hooks transparent polycarbonate 9M without frame

Accessori-coprimorsetti preforati/Accessories-pre-holed terminal covers

CODICE/CODE	UTILIZZABILE CON / TO BE USED WITH	DESCRIZIONE/DESCRIPTION
P05030201T.BL	A/B	Coprimorsetto preforato passo 5,08 3MP05 XT-XTS/ Pre-holed terminal cover pitch 5,08 3MP05 XT-XTS
P05030204T.BL	A/B	Coprimorsetto preforato passo 7,65 3MP07.5 XT-XTS/ Pre-holed terminal cover pitch 7,65 3MP07.5 XT-XTS
P05030202T.BL	A/B	Coprimorsetto preforato passo 10,16 3MP010 XT-XTS/ Pre-holed terminal cover pitch 10,16 3MP010 XT-XTS

Accessori-coprimorsetti preforati per morsetti 25A/Accessories-preholed terminal covers 25A

CODICE/CODE	UTILIZZABILE CON / TO BE USED WITH	DESCRIZIONE/DESCRIPTION
P05030210T.BL	A/B	Coprimorsetto preforato passo 6,35 7 vie 3MP6,35I XT-XTS/ Pre-holed terminal cover pitch 6,35 7 poles 3MP6,35I XT-XTS
P05030212T.BL	A/B	Coprimorsetto preforato passo 6,35 6 vie 3MP6,35R XT-XTS/ Pre-holed terminal cover pitch 6,35 6 poles 3MP6,35R XT-XTS
P05030211T.BL	A/B	Coprimorsetto preforato passo 9,52 4 vie 3MP9,52R XT-XTS/ Pre-holed terminal cover pitch 9,52 4 poles 3MP9,52R XT-XTS

Accessori-coprimorsetti preincisi/Accessories-pre-marked terminal covers

CODICE/CODE	UTILIZZABILE CON / TO BE USED WITH	DESCRIZIONE/DESCRIPTION
P05030203T.BL	A/B	Coprimorsetto preinciso passo 5,08 3MP05P XT-XTS/ Pre-marked terminal cover pitch 5,08 3MP05P XT-XTS

Accessori-coprimorsetti senza foratura/Accessories-terminal covers without holes

CODICE/CODE	UTILIZZABILE CON / TO BE USED WITH	DESCRIZIONE/DESCRIPTION
P05030206T.BL	A/B	Coprimorsetto senza foratura 3MPN XT-XTS / Terminal cover without holes 3MPN XT-XTS

Accessori-coprimorsetti per sconnettibili/Accessories-terminal covers for plug-in connectors

CODICE/CODE	UTILIZZABILE CON / TO BE USED WITH	DESCRIZIONE/DESCRIPTION
P05030213T.BL	A/B	Coprimorsetto 3M plug-in XT-XTS / Terminal cover 3M XT-XTS plug-in

Coprimorsetti speciali a richiesta / Special terminal covers upon request

TECHNICAL CUSTOMER CARE

Un NUOVO SERVIZIO ITALTRONIC per qualsiasi Vostra richiesta di documentazione tecnica.

A NEW ITALTRONIC service for any request of technical documentation.

Download: <http://www.italtronic.info/download/modulboxXT/9MXT/>



MODULBOX XT

Contenitori per strumentazione elettronica agganciabili su Guida DIN (EN60715) secondo norme DIN 43880

Materiale: Blend PC/ABS autoestinguente
Colore: Grigio RAL7035

CARATTERISTICHE

Montabile su Guida DIN (EN 60715), può essere equipaggiato con diversi coprimorsetti e vari pannelli frontali. Di tale modulo esistono diverse versioni: quelle tipo A (analoghe al precedente prodotto Modulbox di cui mantengono la compatibilità con i circuiti stampati), tipo B (con una spalla più alta per l'impiego di componenti di maggiore volume) e tipo C (con entrambe le spalle più alte per avere maggiore spazio per l'elettronica).

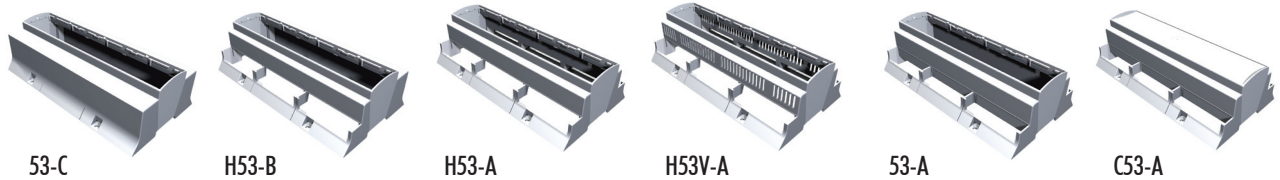

MODULBOX XT

DIN rail (EN60715) mounting enclosures for electronic products according to DIN 43880

Material: Self extinguishing Blend PC/ABS
Colour: Grey RAL 7035

FEATURES

This modular enclosure can be fastened to DIN (EN 60715) rail and can be provided with several terminal covers and various front panels. There are several versions of this modular enclosure: Type A (similar to the previous Modulbox product and bearing the same compatibility with the pcbs), type B (with one side higher to leave more space for larger electronic components) and type C (with both sides higher to have more space for the electronic components).

12MXTA

E' il modello compatibile con la versione precedente. Il contenitore è stato progettato per il montaggio a scatto di tre diversi circuiti stampati (CSA, CSB e CSC) e dei coprimorsetti su entrambi i lati.

Esistono diverse versioni standard del tipo A:

53: la versione 53 mantiene la possibilità del montaggio dei pannelli e dei coprimorsetti e le pareti, in corrispondenza delle zone di montaggio dei morsetti, sono chiuse fino alla base (a richiesta).

H53: la versione H53 mantiene la possibilità del montaggio dei pannelli e dei coprimorsetti e le pareti, in corrispondenza delle zone di montaggio dei morsetti, sono alte.

H53V: la versione H53V differisce dalla H53 per la presenza delle aperture di ventilazione sui lati.

C53: la versione C53 è simile alla 53 ma ha il pannello superiore integrato. Su di essa possono essere montati i coprimorsetti e le pareti, in corrispondenza delle zone di montaggio dei morsetti, sono chiuse fino alla base (a richiesta).

Esiste infine la possibilità di avere specifiche varianti su richiesta del Cliente con un numero minimo di pezzi ordinati.

It is compatible with the previous version. The enclosure has been designed to allow the snap-in insertion of three different pcbs (CSA, CSB and CSC) and for the mounting of terminal covers on both sides.

There are different standard versions of type A:

53: version 53 maintains the possibility to assemble the panels and terminal covers. Its sides, next to the assembling area of the terminal blocks, are closed down to the base (upon request).

H53: version H53 maintains the possibility to assemble the panels and terminal covers. Its sides, next to the assembling area of the terminal blocks, are high.

H53V: version H53V is different from version H53 as it has ventilation slots on its sides.

C53: version C53 is similar to version 53 although its upper panel is integrated on the enclosure. Panels may be mounted on it. Its sides, next to the assembling area of the terminal blocks, are closed down to the base (upon request).

As well as the above, it is possible to have special versions upon request for a relatively low order quantity.

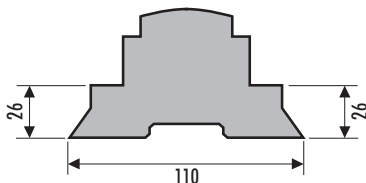

12MXTB

E' il modello con una spalla più alta per l'impiego di componenti di maggiore volume. E' stato progettato per il montaggio a scatto di tre diversi circuiti stampati (CSA, CSB e CSC).

H53: la versione standard per il tipo B è la H53. Tale versione mantiene la possibilità del montaggio dei pannelli e quella dei coprimorsetti su un solo lato del contenitore. La parete, in corrispondenza del montaggio dei morsetti è alta.

Esiste la possibilità di avere specifiche varianti su richiesta del Cliente con un numero minimo di pezzi ordinati.

This type has one side higher to allow electronic components of bigger volume. It has been designed to allow the snap-in lock assembling of three different printed circuit boards (CSA, CSB e CSC).

H53: the standard version of type B is H53. This version maintains the possibility to assemble panels and terminal covers on one side only of the enclosure. Its side, next to the assembling area of the terminal blocks, is high.

It is possible to have special versions upon requests for a relatively low order quantity.

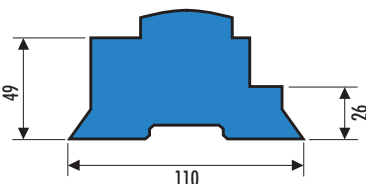

12MXTC

E' il modello che mette a disposizione del progettista il massimo spazio per l'elettronica.

H53 e' stato progettato per il montaggio a scatto di tre diversi circuiti stampati (CSA, CSB e CSC), due dei quali di dimensioni importanti. Tale versione mantiene la possibilità di avere la versione chiusa su richiesta del Cliente con un numero minimo di pezzi ordinati.

This type allows the maximum space for the electronic components.

H53 has been designed to allow the snap-in lock assembling of three printed circuit boards (CSA, CSB and CSC), two of which have large dimensions.

This type can be produced as the closed version upon request for a relatively low quantity.

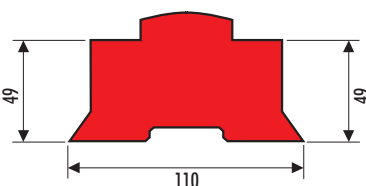

12M XT Serie/Series

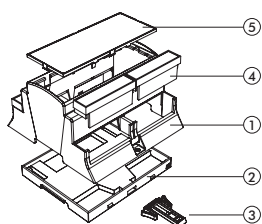

- Descrizione/Description:**
 1) Corpo contenitore / Body Enclosure
 2) Base / Base
 3) Aggancio / Hook
 4) Coprimorsetto* / Terminal cover*
 5) Pannello* / Panel*

* Accessori / Accessories

La serie Modulbox XT permette una facile personalizzazione del prodotto attraverso lo sviluppo di inserti sullo stampo. Il Cliente è così in grado di adattare il prodotto a costi estremamente contenuti.

Through the development of inserts for the mould tool, the Modulbox XT series can be customised according to Customers' specific requirements at extremely affordable costs.

CIRCUITI STAMPATI

Chiedete al nostro TECHNICAL CUSTOMER CARE la documentazione tecnica necessaria per lo sviluppo delle schede elettroniche.

PRINTED CIRCUIT BOARDS

Ask our TECHNICAL CUSTOMER CARE technical documentation necessary for the development of electronic cards.

12M XT MODULBOX XT

MODULBOX XT

Contenitore Completo/Complete Enclosure

CODICE/CODE	TIPO/TYPE	DESCRIZIONE/DESCRIPTION
15.1201000.BL	H53-A	Contenitore completo modulbox XT 12MH53-A / Complete enclosure modulbox XT 12MH53-A
15.1202000.BL	H53V-A	Contenitore completo modulbox XT 12MH53V-A ventilato / Complete enclosure modulbox XT 12MH53V-A with vents
15.1206000.BL	H53-B	Contenitore completo modulbox XT 12MH53-B / Complete enclosure modulbox XT 12MH53-B
15.1210000.BL	53-C	Contenitore completo modulbox XT 12M53-C / Complete enclosure modulbox XT 12M53-C
15.1203000.BL	C53-A	Contenitore completo modulbox XT 12MC53-A chiuso / Complete enclosure modulbox XT 12MC53-A closed
15.1204000.BL	53-A	Contenitore completo modulbox XT 12M53-A / Complete enclosure modulbox XT 12M53-A

Accessori-pannelli/Accessories-panels

CODICE/CODE	UTILIZZABILE CON / TO BE USED WITH	DESCRIZIONE/DESCRIPTION
P05120201P.BL	53/H53	Pannello con ganci grigio 12M XT-XTS con cornice / Panel with hooks grey 12M XT-XTS with frame
P05120201F.BL	53/H53	Pannello con ganci grigio 12M XT-XTS senza cornice / Panel with hooks grey 12M XT-XTS without frame
P05120721P	53/H53	Pannello con ganci policarbonato trasparente 12M con cornice / Panel with hooks transparent polycarbonate 12M with frame
P05120721F	53/H53	Pannello con ganci policarbonato trasparente 12M senza cornice / Panel with hooks transparent polycarbonate 12M without frame
P05120821P	53/H53	Pannello con ganci policarbonato rosso trasparente 12M con cornice / Panel with hooks red transparent polycarbonate 12M with frame
P05120821F	53/H53	Pannello con ganci policarbonato rosso trasparente 12M senza cornice / Panel with hooks transparent polycarbonate 12M without frame

Accessori-coprimorsetti preforati/Accessories-pre-holed terminal covers

CODICE/CODE	UTILIZZABILE CON / TO BE USED WITH	DESCRIZIONE/DESCRIPTION
P05040201T.BL	A/B	Coprimorsetto preforato passo 5,08 4MP05 XT-XTS/ Pre-holed terminal cover pitch 5,08 4MP05 XT-XTS
P05040204T.BL	A/B	Coprimorsetto preforato passo 7,65 4MP7.5 XT-XTS/ Pre-holed terminal cover pitch 7,65 4MP7.5 XT-XTS
P05040207T.BL	A/B	Coprimorsetto preforato passo 7,65 centrato 4MP7.5 XT-XTS/ Pre-holed terminal cover pitch 7,65 centred 4MP7.5 XT-XTS
P05040202T.BL	A/B	Coprimorsetto preforato passo 10,16 4MP10 XT-XTS/ Pre-holed terminal cover pitch 10,16 4MP10 XT-XTS
P05040208T.BL	A/B	Coprimorsetto preforato passo 10,16 centrato 4MP10 XT-XTS/ Pre-holed terminal cover centred pitch 10,16 4MP10 XT-XTS

Accessori-coprimorsetti preforati per morsetti 25A/Accessories-preholed terminal covers 25A

CODICE/CODE	UTILIZZABILE CON / TO BE USED WITH	DESCRIZIONE/DESCRIPTION
P05040210T.BL	A/B	Coprimorsetto preforato passo 6,35 10 vie 4MP6,35I XT-XTS/ Pre-holed terminal cover pitch 6,35 10 poles 4MP6,35I XT-XTS
P05040209T.BL	A/B	Coprimorsetto preforato passo 9,52 6 vie 4MP9,52I XT-XTS/ Pre-holed terminal cover pitch 9,52 6 poles 4MP9,52I XT-XTS
P05040212T.BL	A/B	Coprimorsetto preforato passo 6,35 9 vie 4MP6,35R XT-XTS/ Pre-holed terminal cover pitch 6,35 9 poles 4MP6,35R XT-XTS
P05040211T.BL	A/B	Coprimorsetto preforato passo 9,52 6 vie 4MP9,52R XT-XTS/ Pre-holed terminal cover pitch 9,52 6 poles 4MP9,52R XT-XTS

Accessori-coprimorsetti preincisi/Accessories-pre-marked terminal covers

CODICE/CODE	UTILIZZABILE CON / TO BE USED WITH	DESCRIZIONE/DESCRIPTION
P05040203T.BL	A/B	Coprimorsetto preinciso passo 5,08 4MP05P XT-XTS/ Pre-marked terminal cover pitch 5,08 4MP05P XT-XTS

Accessori-coprimorsetti senza foratura/Accessories-terminal covers without holes

CODICE/CODE	UTILIZZABILE CON / TO BE USED WITH	DESCRIZIONE/DESCRIPTION
P05040206T.BL	A/B	Coprimorsetto senza foratura 4MPN XT-XTS / Terminal cover without holes 4MP,N XT-XTS

Accessori-coprimorsetti per sconnettibili/Accessories-terminal covers for plug-in connectors

CODICE/CODE	UTILIZZABILE CON / TO BE USED WITH	DESCRIZIONE/DESCRIPTION
P05040213T.BL	A/B	Coprimorsetto 4M plug-in XT-XTS / Terminal cover 4M XT-XTS plug-in

Coprimorsetti speciali a richiesta / Special terminal covers upon request

TECHNICAL CUSTOMER CARE

Un NUOVO SERVIZIO ITALTRONIC per qualsiasi Vostra richiesta di documentazione tecnica.

A NEW ITALTRONIC service for any request of technical documentation.

Download: <http://www.italtronic.info/download/modulboxXT/12MXT/>

